

ZEPEDA ARQUITECTURA Y DESARROLLOS SA DE CV

ZAD070122FS1

C.P. 49087

Régimen Fiscal: 601 - General de Ley Personas Morales

CFDI Version 3.3

Tipo de Comprobante Ingreso I

Folio fiscal

1eae38e8-5bf2-412e-8455-b65920e73408

Número de serie del CSD

00001000000408719661

Código postal, fecha y hora de emisión

CP: 49087

13/12/2018 19:36:49 PM

Serie y folio sinube

- 185

Cliente

MUNICIPIO DE ZAPOTLAN EL GRANDE, JALISCO

MZG8501012NA

C.P. 49000

Uso del CFDI: I01 - Construcciones

Clave SAT	Código	Cantidad	Unidad SAT	Unidad	Descripción	Precio unitario	Importe			
72121400	074	1.0	E48	No aplica	<p>PAGO DE ESTIMACION NO. 2 CORRESPONDIENTE AL CONTRATO No. DOP/FFIC/2018-01/017 RECURSO: "PROGRAMA FORTALECIMIENTO FINANCIERO PARA LA INVERSION 2018, CONVENIO C" OBRA: "CONSTRUCCION DE LUDOTECA MUNICIPAL EN EL MERCADO MUNICIPAL PAULINO NAVARRO" UBICADO: Calle Primero de Mayo, entre Andador Humboldt y Marcos Gordo, en Ciudad Guzmán, Municipio de Zapotlán el Grande, Jalisco. FIANZA DE CUMPLIMIENTO: 2252524 FIANZA DE ANTICIPO: 2252522 COMPAÑIA AFIANZADORA: AFIANZADORA SOFIMEX S.A.</p>	\$266,130.61	\$229,422.94			
					Tipo imp	Impuesto	Tipo Factor	Tasa o Cuota	Base	Importe
					Traslado	002	Tasa	16.0%	\$229,422.94	\$36,707.67

DIRECCIÓN DE GESTIÓN DE PROGRAMAS COPLADEMUN Y VINCULACIÓN CON DELEGACIONES

18 DIC 2018 10:25

RECIBIDO

Importe con letra:

DOSCIENTOS SESENTA Y SEIS MIL CIENTO TREINTA PESOS 61/100 M.N.

ESTIMACIÓN

2 AL MILLAR: \$0.00

5 AL MILLAR: \$0.00

MONTO PARA EFECTOS DE COBRO: \$266,130.61

Subtotal	\$229,422.94
IVA 16.0%	\$36,707.67
Total	\$266,130.61

A 15 DIAS | Forma de Pago: 99 - Por definir | Método de Pago: PPD - Pago en parcialidades o diferido | Moneda: MXN

ARQ. JESÚS EUGENIO CAMPOS ESCOBAR
DIRECCIÓN DE OBRAS PÚBLICAS

ING. JOSÉ DAVID DAMIÁN RÍOS
JEFE DE SUPERVISIÓN Y CONTROL DE OBRA PÚBLICA

ARQ. JAVIER ZEPEDA LUIS JUAN
CONTRATISTA

Sello digital del CFDI:

wKth07k+M0VsgOD6emlVx6v/+85NqVWuVlt5pYdk0MQ9zXeLCFy8VgN6ZEgSEUyUf0ICdGT5rnD3wuJzrvCel/GRrXhV+Y6oyZA
yHSI416MgxLnoW+rOKOY6L3b2h2BRtd7BKup/Ds1WwL//uMiY3NsDa6z8kw2HDIKd5b+U2WAMIX4XC7xTXEKsGnZGchdZx+C42S
sLapEKdNaL/QHXzrC4k1FH2YwsX8bc9Mbr3+V42TB9J9jDi8XhfMKRF0OnrJxcVOW5rNUzp42RirYI316r0z/XIgSV54Nbvm1Jfw
6Vgx5LleEKVxvDB+Yg4UsbgZ+AtB5L1BOMhGuhZ8pw==

Sello del SAT:

w3GP7E1g9H/Qex8TUIdzar0Y/XD5FT5hIVThhgghzTllqsp9PK8Sy4dHPW+pvc+Yd69+YbkQjKSvNOwD/SU5NOPYC9+IM+PD6HCK
sSEzIAxShrGKOfHWVYjUkUwVJ3gEz0R1ySamQ2Fa2Efggbkqf8nWSDydy+xCL5QT59jaJtf0uctbLJVZOCFsZPZFrzk194Q1mX+w
0lkoBu2yF5DB5gnUX2xPbvt2kJoSiweg80uabvx3wonotRTYqllEPLjq0eKVPuf8v+i0YhfbNcasNwslBl6wXa3XLMs9VxHp7
bEcFBWp9YSB9W5frcOkBQJjkxLUYTTTo9ph2ut4Lg==

Cadena original del complemento de certificación digital del SAT:

||1.1|1eae38e8-5bf2-412e-8455-b65920e73408|2018-12-13T19:37:51|LSO1306189R5|wKth07k+M0VsgOD6emlVx6v/+



DIRECCIÓN DE OBRAS PÚBLICAS



ZAPOTLÁN
EL GRANDE

H. AYUNTAMIENTO DE ZAPOTLÁN EL GRANDE, JALISCO

DIRECCIÓN GENERAL DE OBRAS PÚBLICAS

CONTROL DE OBRA PÚBLICA

FECHA 12-dic-18

Contrato: DOP/FFIC/2018-01/017
Evento: 3
Contratista: ZEPEDA ARQUITECTURA Y DESARROLLOS SA DE CV
Obra: "CONSTRUCCIÓN DE LUDOTECA MUNICIPAL EN EL MERCADO MUNICIPAL PAULINO NAVARRO"

Localidad: CD. GUZMAN
Fecha de Inicio: 07 DE OCTUBRE DEL 2018
Estimación No.: 2

Municipio: ZAPOTLAN EL GRANDE JALISCO
Fecha de Término: 15 DE DICIEMBRE DEL 2018
Periodo: 11/11/18 Al 11/12/18

Resumen de Documento		
+ Importe de la Estimación	\$305,897.25	\$305,897.25
+ Aditiva	\$0.00	\$0.00
- Deductiva	\$0.00	\$0.00
+ IVA: 16%	\$48,943.56	\$354,840.81
- Amortización 25% total	\$88,710.20	\$266,130.61
Total	\$266,130.61	

Avance	
Fecha Inicial:	07 DE OCTUBRE DEL 2018
Financiero:	99.53%
Físico %	99.38%
Fecha:	12 DE DICIEMBRE DEL 2018

Financiero	Importe	Acumulado	Importe
Presupuesto Base	\$886,917.41	Esta Estimación	\$354,840.81
Convenio Adicional	\$0.00	Acumulado Anterior	\$526,548.48
Suma Escalatorias	\$0.00	Acumulado Actual	\$881,389.29
Total	\$886,917.41	Saldo	\$5,528.12

Anticipo		
Anticipo	25%	\$221,729.35
Amort. Del acumulado		\$131,637.12
Esta amortización		\$88,710.20
Total Amortizado		\$220,347.32
Saldo por Amortizar		\$1,382.03

Detalle	Estatal	Federal	Municipio
Importe	\$229,422.94		
Escalatoria	\$0.00		
IVA	\$36,707.67		
Total a Facturar	\$266,130.61		
Retención del 5 al millar	\$0.00		
Retención del 2 al millar	\$0.00		
Total a Pagar	\$266,130.61		

Sumas	
	\$229,422.94
	\$0.00
	\$36,707.67
	\$266,130.61
	\$0.00
	\$0.00
	\$266,130.61

DIRECTOR DE OBRAS PUBLICAS
ARQ. JESÚS EUGENIO CAMPOS ESCOBAR

JEFE DE SUPERVISION Y CONTROL DE OBRA PUBLICA
ING. JOSÉ DAVID DAMIÁN RÍOS

CONTRATISTA
ARQ. JAVIER ZEPEDA LUIS JUAN

DIRECCIÓN DE GESTIÓN DE PROGRAMAS COPLADEMUN Y VINCULACIÓN CON DELEGACIONES

18 DIC 2018 10:25

RECIBIDO



DIRECCIÓN DE OBRAS PÚBLICAS

CUERPO DE LA ESTIMACIÓN

OBRA:	"CONSTRUCCIÓN DE LUDOTECA MUNICIPAL EN EL MERCADO MUNICIPAL PAULINO NAVARRO"		NO. CONCURSO:	IO-81-4023985-E9-2018
UBICACIÓN:	CALLE PRIMERO DE MAYO, ENTRE ANDADOR ALEJANDRO HUMBOLDT DE LA CRUZ Y MARCOS GORDON, EN CIUDAD GUZMÁN, MUNICIPIO DE ZAROTÚAN EL GRANDE, JALISCO.		ESTIMACIÓN:	No. 2
CONTRATISTA:	ZEPEDA ARQUITECTURA Y DESARROLLOS S.A. DE C.V.		FECHA:	14 - DICIEMBRE - 2018
No. CONTRATO:	DOP/FRZ/2018-01/017		PERIODO:	12 - NOV - 2018 AL 14 - DIC - 2018
			ELABORÓ:	ARQ. KARLA LUZETTE AGUILAR AVILA

CÓDIGO	CONCEPTO	UNIDAD	P.U.	VOLÚMENES				IMPORTE				
				PPTO. BASE	ESTA ESTIMACIÓN	ACUMULADO ANTERIOR	ACUMULADO ACTUAL	SALDO	PPTO. BASE	ESTA ESTIMACIÓN	ACUMULADO ANTERIOR	ACUMULADO ACTUAL
PRE-LUDO-001	DEMOLICIÓN DE MURO DE LADRILLO CON RECUBRIMIENTO DE AZULEJO Y/O LOSA DE CONCRETO ARMADO. INCLUYE: ACARREO EN CARRETILLA A 40 M, HERRAMIENTAS Y MANO DE OBRA.	M3	\$272.42	0.00	0.00	0.00	0.00	\$0.00	\$0.00	\$0.00	\$0.00	\$0.00
PRE-LUDO-002	DEMOLICIÓN DE VITROPISO O SIMILAR DE 3 CM DE ESPESOR. INCLUYE: ACARREO EN CARRETILLA A 40 M, HERRAMIENTAS Y MANO DE OBRA.	M2	\$156.65	0.00	0.00	0.00	0.00	\$0.00	\$0.00	\$0.00	\$0.00	\$0.00
PRE-LUDO-003	DESMONTAJE DE CANCELERIA METÁLICA DE HASTA 3.50 M DE ALTURA. INCLUYE: APILÉ DE MATERIAL, ACARREO EN CARRETILLA A 40 M, HERRAMIENTA Y MANO DE OBRA.	M2	\$152.99	0.00	0.00	0.00	0.00	\$0.00	\$0.00	\$0.00	\$0.00	\$0.00
PRE-LUDO-004	DESMONTAJE DE CAMPANAS METÁLICAS EN ÁREA DE COCINAS. INCLUYE: ACARREO MANUAL A 40 M, HERRAMIENTAS, ANDAMIOS Y MANO DE OBRA.	PZA	\$1,519.98	0.00	0.00	0.00	0.00	\$0.00	\$0.00	\$0.00	\$0.00	\$0.00
PRE-LUDO-005	DESMONTAJE DE CENTRO DE CARGA. INCLUYE: ACARREO EN CARRETILLA A 40 M, HERRAMIENTA Y MANO DE OBRA.	PZA	\$227.15	0.00	0.00	0.00	0.00	\$0.00	\$0.00	\$0.00	\$0.00	\$0.00
PRE-LUDO-006	DESMONTAJE DE WC. INCLUYE: ACARREOS, HERRAMIENTAS Y MANO DE OBRA.	PZA	\$198.76	0.00	0.00	0.00	0.00	\$0.00	\$0.00	\$0.00	\$0.00	\$0.00
PRE-LUDO-007	DESMONTAJE DE LAVABO. INCLUYE: ACARREOS, HERRAMIENTA Y MANO DE OBRA.	PZA	\$198.76	0.00	0.00	0.00	0.00	\$0.00	\$0.00	\$0.00	\$0.00	\$0.00
PRE-LUDO-008	CARGA Y RETIRO DE MATERIAL PRODUCTO DE DEMOLICIONES Y TALA DE ÁRBOLES EN CAMIÓN DE VOLTEO FUERA DE LA OBRA HASTA TIRADERO MUNICIPAL O A DONDE INDICUEN LAS AUTORIDADES, A UNA DISTANCIA APROXIMADA DE 5 KM.	M3	\$51.52	0.00	0.00	0.00	0.00	\$0.00	\$0.00	\$0.00	\$0.00	\$0.00



DIRECCIÓN DE OBRAS PÚBLICAS

CUERPO DE LA ESTIMACIÓN

OBRA:	"CONSTRUCCIÓN DE LUDOTECA MUNICIPAL EN EL MERCADO MUNICIPAL PAULINO NAVARRO"		NO. CONCURSO:	IO-814023985-EP-2018
UBICACIÓN:	CALLE PRIMERO DE MAYO, ENTRE ANDADOR ALEJANDRO HUMBOLDT DE LA CRUZ Y MARCOS GORDON, EN CIUDAD GUZMÁN, MUNICIPIO DE ZAPOTLÁN EL GRANDE, JALISCO.		ESTIMACIÓN:	No. 2
CONTRATISTA:	ZEPEDA ARQUITECTURA Y DESARROLLOS S.A. DE C.V.		FECHA:	14 - DICIEMBRE - 2018
No. CONTRATO:	DOP/FFCZ/2018-01/017		PERIODO:	12 - NOV - 2018 AL 14 - DIC - 2018
			ELABORÓ:	ARQ. KARLA LIZETTE AGUILAR AVILA

CÓDIGO	CONCEPTO	UNIDAD	P.U.	VOLUMENES				IMPORTE				
				ESTIA ESTIMACIÓN	ACUMULADO ANTERIOR	ACUMULADO ACTUAL	SALDO	ESTIA ESTIMACIÓN	ACUMULADO ANTERIOR	ACUMULADO ACTUAL	SALDO	
MUR-LUDO-001	MURO DUROCK A DOS CARAS A BASE DE TABLAMIENTO MARCA DUROCK Y TABLERO DE YESO MARCA TABLAROCA CON BASTIDOR A BASE DE POSTES UDG CAL. 20 Y CANALES USG CAL. 22 INCLUYE: TORNILLOS, ANCLAS, ANGUILLOS DE AMARRE, TERMINADO CON CEMENTO FLEXIBLE BASECOAT. INCLUYE ADEMÁS MATERIALES, HERRAMIENTA Y MANO DE OBRA.	M2	\$1,115.66	0.00	0.00	0.00	\$0.00	\$0.00	\$0.00	\$0.00	\$0.00	\$0.00
MUR-LUDO-002	MURO DE 28 CM. A BASE DE BLOCK DE JALCRETO DE 11 X 14 X 28 CM. ASENTADO Y JUNTADO CON MORTERO CEMENTO-ARENA PROPORCIÓN 1:4 ACABADO COMÚN. INCLUYE: MATERIALES, HERRAMIENTA Y MANO DE OBRA.	M2	\$476.55	0.00	0.00	0.00	\$0.00	\$0.00	\$0.00	\$0.00	\$0.00	\$0.00
PIS-LUDO-001	TAPETE MULTIPROPOSITOS DE FOAMY ANTIFATIGUE, CUADRO DE 58 X 58 CM. Y 1.9 CM. DE ESPESOR. INCLUYE: MATERIALES, E INSTALACIÓN.	M2	\$539.91	4.71	0.00	6.22	\$3,358.24	\$0.00	\$3,358.24	\$0.00	\$0.00	\$3,358.24
PIS-LUDO-002	CONCRETO FC-150 KG/CM2 DE 1.5 CM. DE ESPESOR ACABADO PULIDO, REFORZADO CON MALLA ELECTROSOLDADA 6X6/6-6. INCLUYE: MATERIALES, HERRAMIENTAS Y MANO DE OBRA.	M2	\$163.00	98.84	0.00	0.00	\$0.00	\$0.00	\$0.00	\$0.00	\$0.00	\$0.00
PIS-LUDO-003	PINTURA EPOXICA MARCA BEHR PARA PISOS DE CONCRETO BASE DE AGUA.	M2	\$126.18	98.84	0.00	93.10	\$11,747.36	\$0.00	\$11,747.36	\$0.00	\$0.00	\$11,747.36
PIS-LUDO-004	PISO METALIC DE 30 X 30 CM. MARCA INTERCERAMIC, COLOR A ELEGIR ESMALTADO. INCLUYE: SUMINISTRO DE MATERIALES, ACABADOS, HERRAMIENTA, EQUIPO Y MANO DE OBRA.	M2	\$464.95	20.15	0.00	22.30	\$10,368.39	\$0.00	\$10,368.39	\$0.00	\$0.00	\$10,368.39



DIRECCIÓN DE OBRAS PÚBLICAS

[Handwritten signature]

[Handwritten signature]

CUERPO DE LA ESTIMACIÓN

OBRA:	*CONSTRUCCIÓN DE LUDOTECA MUNICIPAL EN EL MERCADO MUNICIPAL PAULINO NAVARRO*		NO. CONCURSO:	IO-8140223985-EP-2018
UBICACIÓN:	CALLE PRIMERO DE MAYO, ENTRE ANDADOR ALEJANDRO HUMBERTO DE LA CRUZ Y MARCOS GORDOBA, EN CIUDAD GUZMÁN, MUNICIPIO DE ZAPOTLÁN EL GRANDE, JALISCO.		ESTIMACIÓN:	No. 2
CONTRATISTA:	ZEPEDA ARQUITECTURA Y DESARROLLOS S.A. DE C.V.		FECHA:	14 - DICIEMBRE - 2018
No. CONTRATO:	DOP/FFCZ/2018-01/017		PERIODO:	12 - NOV - 2018 AL 14 - DIC - 2018
			ELABORÓ:	ARC. KARLA LUZETTE AGUILAR AVILA

CODIGO	CONCEPTO	UNIDAD	P.U	VOLUMENES				IMPORTE				
				PPTO. BASE ESTIMACION	ESTA ESTIMACION	ACUMULADO ANTERIOR	ACUMULADO ACTUAL	SALDO	PPTO. BASE	ESTA ESTIMACION	ACUMULADO ANTERIOR	ACUMULADO ACTUAL
IE-LUDO-001	INSTALACION ELECTRICA. INCLUYE: 7 SALIDAS PARA CONTACTO POLARIZADO + TIERRA MARCA UNINO, 4 APAGADORES SENCILLOS MARCA UNINO, 2 APAGADORES DE ESCALERA MARCA UNINO, 7 PLACAS 14V MARCA UNINO, 6 SALIDAS PARA LUMINARIO DE INTERIOR MARCA UNINO, MODELO PTL-1940X COLOR NEGRO/MARILLO DE 35 CM. DE DIAMETRO X 9 CM. DE ALTURA, MARCA TECNOLITE, 4 SALIDAS PARA LUMINARIO DE INTERIOR AGORA SUSPENDIDO MODELO CTL-3300X COLOR NEGRO MATE DE 1.50 M. DE ALTURA Y DIAMETRO INTERIOR DE 25 CM. MARCA TECNOLITE. INCLUYE: 1 CENTRO DE CARGA 4 P MARCA SQUARE D CON 2 PASTILLAS TERMICAS DE 120V Y UNA PASTILLA TERMICA DE 1X30, CABLEADO 2X12 AWG, 1X14 AWG, 2X10 AWG Y 1X12 AWG, POLIDUCTO CORRUGADO 3/4", MANURADO Y RESANE PARA ALOJAR TUBERIA, HERRAMIENTAS Y MANO DE OBRA.	PZA	\$52,850.19	0.00	0.00	0.00	0.00	\$0.00	\$0.00	\$0.00	\$0.00	\$0.00
IE-LUDO-002	INSTALACION DE MINISPLIT MABE 2 TON, C/C 220 V WMT24HDBWCAMER. INCLUYE INSTALACION.	PZA	\$29,585.74	0.00	0.00	0.00	0.00	\$0.00	\$0.00	\$0.00	\$0.00	\$0.00
BAN-LUDO-001	INODORO INFANTIL MODELO PEKE MARCA CATO COLOR BLANCO. INCLUYE: LLAVE ANGULAR, MANGUERA ALIMENTADORA, HERRAMIENTAS Y MANO DE OBRA.	PZA	\$3,795.76	4.00	5.00	0.00	5.00	\$18,968.80	\$15,175.04	\$18,968.80	\$18,968.80	\$18,968.80
BAN-LUDO-002	OWALIN MODELO IRIS PARA MONOMANDO COLOR HUI SO PARA SOBREPONER MARCA VITRO-MEX, CODIGO 819-0162. INCLUYE: MONOMANDO URREA 9454 INOX, HERRAMIENTA Y MANO DE OBRA.	PZA	\$2,513.37	6.00	6.00	0.00	6.00	\$15,080.22	\$15,080.22	\$15,080.22	\$15,080.22	\$15,080.22
BAN-LUDO-003	LOSA PARA LAVABOS DE 200 X 50 X 8 CM. CON ESPACIO PARA 3 OVALINES. INCLUYE: ARMAO DE VARRILLA DE 3/8" @ 15 CM. EN AMBOS SENTIDOS, CIMBRA ACABADO COMUN, COLADO DE CONCRETO F'c=150 KG/CM2, DESCIMBRADO, HERRAMIENTAS Y MANO DE OBRA.	PZA	\$1,093.11	0.00	0.00	0.00	0.00	\$0.00	\$0.00	\$0.00	\$0.00	\$0.00
BAN-LUDO-004	INSTALACION DE MAMPARAS PARA BAÑOS, FABRICADAS A BASE DE PERIL DE ALUMINIO Y MACRILICO. INCLUYE: MATERIALES, HERRAMIENTAS Y MANO DE OBRA.	M2	\$2,388.79	16.60	18.19	0.00	18.19	\$43,452.09	\$39,653.91	\$43,452.09	\$43,452.09	\$43,452.09

[Handwritten signature]

[Handwritten signature]



RECIBIDO

CUERPO DE LA ESTIMACIÓN

OBRA:	"CONSTRUCCIÓN DE LUDOTECA MUNICIPAL EN EL MERCADO MUNICIPAL PAULINO NAVARRO"		NO. CONCURSO:	IO-814023985-EP-2018
UBICACIÓN:	CALLE PRIMERO DE MAYO, ENTRE ANDADOR ALEJANDRO HUMOLDT DE LA CRUZ Y MARCOS GORDON, EN CIUDAD GUZMÁN, MUNICIPIO DE ZAPOTLÁN EL GRANDE, JALISCO.		ESTIMACIÓN:	No. 2
CONTRATISTA:	ZEPEDA ARQUITECTURA Y DESARROLLOS S.A. DE C.V.		FECHA:	14 - DICIEMBRE - 2018
No. CONTRATO:	DOP/FRZ/2018-01/017		PERIODO:	12 - NOV - 2018 AL 14 - DIC - 2018
			ELABORÓ:	ANQ. KARLA LUZETTE AGUILAR AVILA

CÓDIGO	CONCEPTO	UNIDAD	P.U.	VOLÚMENES				IMPORTE				
				P.P.T.O. BASE	ESTA ESTIMACIÓN	ACUMULADO ANTERIOR	ACUMULADO ACTUAL	SALDO	P.P.T.O. BASE	ESTA ESTIMACIÓN	ACUMULADO ANTERIOR	ACUMULADO ACTUAL
ACA-LUDO-001	APLICACIÓN DE PINTURA VINÍLICA VINIMEX TOTAL MATE MARCA COMEX DE 0.00 A 5.00 M. DE ALTURA COLOR ESPECIFICADO EN PROYECTO, SOBRE SUPERFICIE POROSA O IRREGULAR (DOS MANOS). INCLUYE: MATERIALES, HERRAMIENTA, ANDAMIOS Y MANO DE OBRA.	M2	\$97.46	417.74	447.77	0.00	447.77	\$43,659.66	\$40,712.94	\$43,659.66	\$0.00	\$43,659.66
ACA-LUDO-002	APLANADO FINO EN MUROS CON MORTERO CEMENTO ARENA PROPORCIÓN 1:4 DE 2.5 CM. DE ESPESOR, DE HASTA 3.0 M. DE ALTURA. INCLUYE: MATERIALES, HERRAMIENTA Y MANO DE OBRA.	M2	\$224.72	0.00	0.00	0.00	0.00	\$0.00	\$0.00	\$0.00	\$0.00	\$0.00
ACA-LUDO-003	LAMBRIN DE 20 X 30 CM. COLOR A ELEGR, MARCA PORCELANITE O SIMILAR, ASENTADO Y JUNTEADO CON PASTA PEGAZUQUE. INCLUYE: FECHADA DE CEMENTO BLANCO, MATERIALES, HERRAMIENTA Y MANO DE OBRA.	M2	\$518.27	41.67	52.06	0.00	52.06	\$26,981.14	\$21,596.31	\$26,981.14	\$0.00	\$26,981.14
ACA-LUDO-004	COLOCACION DE VINILES	M	\$500.57	28.00	28.00	0.00	28.00	\$14,015.96	\$14,015.96	\$14,015.96	\$0.00	\$14,015.96
PVA-LUDO-001	INSTALACION DE PUERTA DE SALIDA DE EMERGENCIA CON DOS HOJAS DE 1.50 X 2.10 M. COLOR A ELEGR. INCLUYE: CERRAJE DE SEGURIDAD, MATERIALES, HERRAMIENTAS Y MANO DE OBRA.	PZA	\$14,042.33	1.00	1.00	0.00	1.00	\$14,042.33	\$14,042.33	\$14,042.33	\$0.00	\$14,042.33
PVA-LUDO-002	INSTALACION PUERTA REDONDA DE 2.15 M. DE DIAMETRO CON DOS TIGOS Y UN ABATIBLE, FABRICADA A BASE DE BASTIDOR DE MADERA DE 2"X1" FORRADA CON TRIPLAY DE 6MM. INCLUYE: MATERIALES Y MANO DE OBRA.	PZA	\$10,477.12	1.00	1.00	0.00	1.00	\$10,477.12	\$10,477.12	\$10,477.12	\$0.00	\$10,477.12
PVA-LUDO-003	INSTALACION DE VENTANA DE 1.00 X 2.00 M. CON UN MÓDULO FIJO Y UN CORREDIZO CON MARCO DE ALUMINIO Y CRISTAL DE 6 MM. INCLUYE: MATERIALES, HERRAMIENTA, INSTALACIÓN Y MANO DE OBRA.	PZA	\$6,276.15	5.00	6.00	0.00	6.00	\$37,656.90	\$31,380.75	\$37,656.90	\$0.00	\$37,656.90
PVA-LUDO-004	REHABILITACION DE PUERTA METALICA DE 0.80 X 2.10 M.	PZA	\$3,235.00	0.00	0.00	0.00	0.00	\$0.00	\$0.00	\$0.00	\$0.00	\$0.00

[Handwritten signature]

[Handwritten signature]

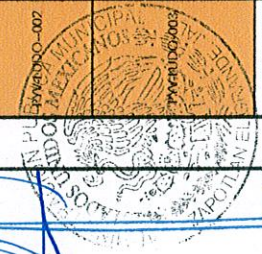

CUERPO DE LA ESTIMACIÓN

OBRA:	"CONSTRUCCIÓN DE LUDOTECA MUNICIPAL EN EL MERCADO MUNICIPAL PALLINO NAVARRO"		NO. CONCURSO:	IO-81402985-EP-2018
UBICACIÓN:	CALLE PRIMERO DE MAYO, ENTRE ANDADOR ALEJANDRO HUMOLDT DE LA CRUZ Y MARCOS GORDO, EN CIUDAD GUZMÁN, MUNICIPIO DE ZAPOTLÁN EL GRANDE, JALISCO.		ESTIMACIÓN:	No. 2
CONTRATISTA:	ZEPEDA ARQUITECTURA Y DESARROLLOS S.A. DE C.V.		FECHA:	14 - DICIEMBRE - 2018
No. CONTRATO:	DOPFFCZ/2018-01/7		PERIODO:	12 - NOV - 2018 AL 14 - DIC - 2018
			ELABORÓ:	ARQ. KARLA LUZETTE AGUILAR AVILA

CODIGO	CONCEPTO	UNIDAD	P.U.	PPTO. BASE	ESTA ESTIMACION	VOLUMENES		IMPORTE					
						ACUMULADO ANTERIOR	ACUMULADO ACTUAL	SAIDO	PPTO. BASE	ESTA ESTIMACION	ACUMULADO ANTERIOR	ACUMULADO ACTUAL	SAIDO
CEJO-01	INSTALACION DE CELOSIA DE MADERA CON CORTE SEGUN DISEÑO DE 3.79 X 3.80 M. DE ALTURA. INCLUYE: CAPA DE MELAMINA EN COLOR INDICADO, MATERIALES, HERRAMIENTAS Y MANO DE OBRA.	M2	\$1,390.72	14.06	11.34	0.00	11.34	\$15,770.76	\$19,553.52	\$15,770.76	\$0.00	\$15,770.76	\$15,770.76
MOV-01	LOTE DE MOBILIARIO PARA LUDOTECA. INCLUYE: 1 MESA MAESTRO CODIGO E01D04 DE 120 X 60X 75 CM. CON CUBIERTA DE POLIPROPILENO MARCA MEMOSA; 2 CONJUNTOS DE 5 MESAS TRAPEZOIDALES CON 5 SILLAS, CODIGO E01A13 MARCA MEMOSA, 2 SILLAS BAJA ADULTO DE 39 X 39 X 37-48 CM. CODIGO C02A02 MARCA MEMOSA, 2 MUEBLES GUARDA MATERIAL DIDACTICO DE 5 NICHOS DE 120 X 40 X 82 CM FABRICADO EN MDF; 2 MUEBLE GUARDA MOCHILAS 12 NICHOS DE 120 X 40 X 138 CM. FABRICADO EN MDF 19 MM, CODIGO C0302 MARCA MEMOSA; 1 PROYECTOR MARCA EPSON X39. INCLUYE: FLETES EN MOBILIARIO.	PZA	\$74,399.65	0.00	0.00	0.00	0.00	\$0.00	\$0.00	\$0.00	\$0.00	\$0.00	\$0.00
JUEGO-01	INSTALACION DE JUEGO INFANTIL MODELO PL11223-JIPEO MARCA PLAYIDEA DE 3.73 X 3.73 X 2.50 M. DE ALTURA. INCLUYE: FLETES.	PZA	\$117,304.60	0.00	0.00	0.00	0.00	\$0.00	\$0.00	\$0.00	\$0.00	\$0.00	\$0.00
LIM-158	LIMPIEZA FINAL DE OBRA	M2	\$54.36	0.00	0.00	0.00	0.00	\$0.00	\$0.00	\$0.00	\$0.00	\$0.00	\$0.00
PS-LUDO-005	CONCRETO F'c=150 KG/CM2 DE 5 CM. DE ESPESOR ACABADO PULIDO, REFORZADO CON MALLA ELECTRODINAMICA 6x6/6-6 INCLUYE MATERIALES, HERRAMIENTA Y MANO DE OBRA.	M2	\$275.46	0.00	115.40	0.00	115.40	\$31,788.08	\$0.00	\$31,788.08	\$0.00	\$31,788.08	\$31,788.08
PS-LUDO-006	INODORO MODELO ZEUS, MARCA CASTEL DE UNA SOLA PIEZA. INCLUYE ASIENTO DE CIERRE LENTO, LLAVE ANGULAR, MANIGUERA ALIMENTADORA, MANO DE OBRA Y HERRAMIENTA.	PZA	\$3,437.41	0.00	1.00	0.00	1.00	\$3,437.41	\$0.00	\$3,437.41	\$0.00	\$3,437.41	\$3,437.41
PS-LUDO-008	INSTALACION DE VENTANA DE 88X48 CMS. CON UN MODULO FIJO Y UN CORREDIZO, CON MARCO DE ALUMINIO Y CRISAL DE 6MM. INCLUYE MATERIALES, HERRAMIENTA, INSTALACION Y MANO DE OBRA.	PZA	\$3,522.74	0.00	1.00	0.00	1.00	\$3,522.74	\$0.00	\$3,522.74	\$0.00	\$3,522.74	\$3,522.74

[Handwritten signature]

Página 9 de 9

[Handwritten signature]

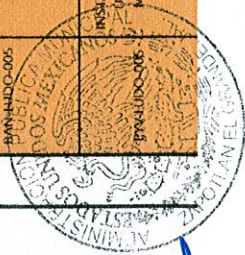

DIRECCIÓN DE OBRAS PÚBLICAS

CUERPO DE LA ESTIMACIÓN

OBRA:	"CONSTRUCCIÓN DE BIBLIOTECA MUNICIPAL EN EL MERCADO MUNICIPAL PAULINO NAVARRO"		NO. CONCURSO	IO-814023785-EP-2018
UBICACIÓN:	CALLE PRIMERO DE MAYO, ENTRE ANDADOR ALEJANDRO HUMBOLDT DE LA CRUZ Y MARCOS GORDON, EN CIUDAD GUZMÁN, MUNICIPIO DE ZAPOTLÁN EL GRANDE, JAISCO.		ESTIMACIÓN:	No. 2
CONTRATISTA:	ZEPEDA ARQUITECTURA Y DESARROLLOS S.A. DE C.V.		FECHA:	14 - DICIEMBRE - 2018
Nº. CONTRATO:	DOP/FFCZ/2018-01/017		PERIODO:	12 - NOV - 2018 AL 14 - DIC - 2018
			ELABORÓ:	ARQ. KARLA LIZETTE AGUILAR AVILA

CÓDIGO	CONCEPTO	UNIDAD	PU	VOLUMENES				IMPORTE				
				ESTA ESTIMACIÓN	ACUMULADO ANTERIOR	ACUMULADO ACTUAL	SALDO	ESTA ESTIMACIÓN	ACUMULADO ANTERIOR	ACUMULADO ACTUAL	SALDO	
PRE-LUDO-005	DESMONTAJE DE CENTRO DE CARGA, INCLUYE: ACABRRE EN CARRETELLA A 40 M, HERRAMIENTA Y MANO DE OBRA.	PZA	\$227.15	7.00	0.00	7.00	\$1,590.05	\$0.00	\$1,590.05	\$0.00	\$1,590.05	\$1,590.05
			SUB TOTAL									
			IVA 16%									
			TOTAL									
							\$305,897.25		\$305,897.25		\$305,897.25	\$305,897.25
							\$48,943.56		\$48,943.56		\$48,943.56	\$48,943.56
							\$354,840.81		\$354,840.81		\$354,840.81	\$354,840.81

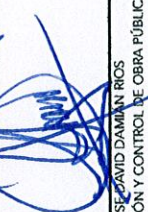
 ING. JOSE DAVID DAMIAN RIOS
 JEFE DE SUPERVISION Y CONTROL DE OBRA PÚBLICA

 ARQ. JAVIER ZEPEDA LUIS JUAN
 CONTRATISTA



 ARQ. JESUS EUGENIO CAMPOS ESCOBAR
 DIRECTOR DE OBRAS PÚBLICAS



DIRECCIÓN DE OBRAS PÚBLICAS

OBRA:	*CONSTRUCCIÓN DE LUDOTECA MUNICIPAL EN EL MERCADO MUNICIPAL PAULINO NAVARRO*			ESTIMACIÓN:	DOS
UBICACIÓN:	CALLE PRIMERO DE MAYO, ENTRE ANDADOR ALEJANDRO HUMBOLDT DE LA CRUZ Y MARCOS GORDOA, EN CIUDAD GUZMÁN, MUNICIPIO DE ZAPOTLÁN EL GRANDE, JALISCO.			FECHA:	14 · DICIEMBRE · 2018
CONTRATISTA:	ZEPEDA ARQUITECTURA Y DESARROLLOS S.A DE C.V			PERIODO:	12 · NOV · 2018 AL 14 · DIC · 2018
No. CONTRATO:	DOP/FFIC/2018-01/017			No. DE CONCURSO:	IO-814023985-E9-2018

CLAVE CONCEPTO	DESCRIPCION	LOCALIZACION			UNIDAD	PIEZA	LARGO	ANCHO	ALTO	TOTAL
		EJE	TRAMO	DESCRIPCION						
PS-LUDO-001	TAFETE MULTIPROPOSITOS DE FOAMY ANTIFATIGUE; CUADRO DE 58 X 58 CM. Y 1.9 DE ESPESOR. INCLUYE MATERIALES E INSTALACION.	2 AL 5	D-ALE		M2	2.474	2.494			6.22
					TOTAL					6.22



 JEFE DE SUPERVISION Y CONTROL DE OBRA PÚBLICA
 ING. JOSE DAVID DAMIAN RIOS



 CONTRATISTA
 ARQ. JAVIER ZEPEDA LUIS JUAN

DIRECTOR DE OBRAS PÚBLICAS
 ARQ. JESUS EUGENIO CAMPOS ESCOBAR



DIRECCION DE OBRAS PUBLICAS

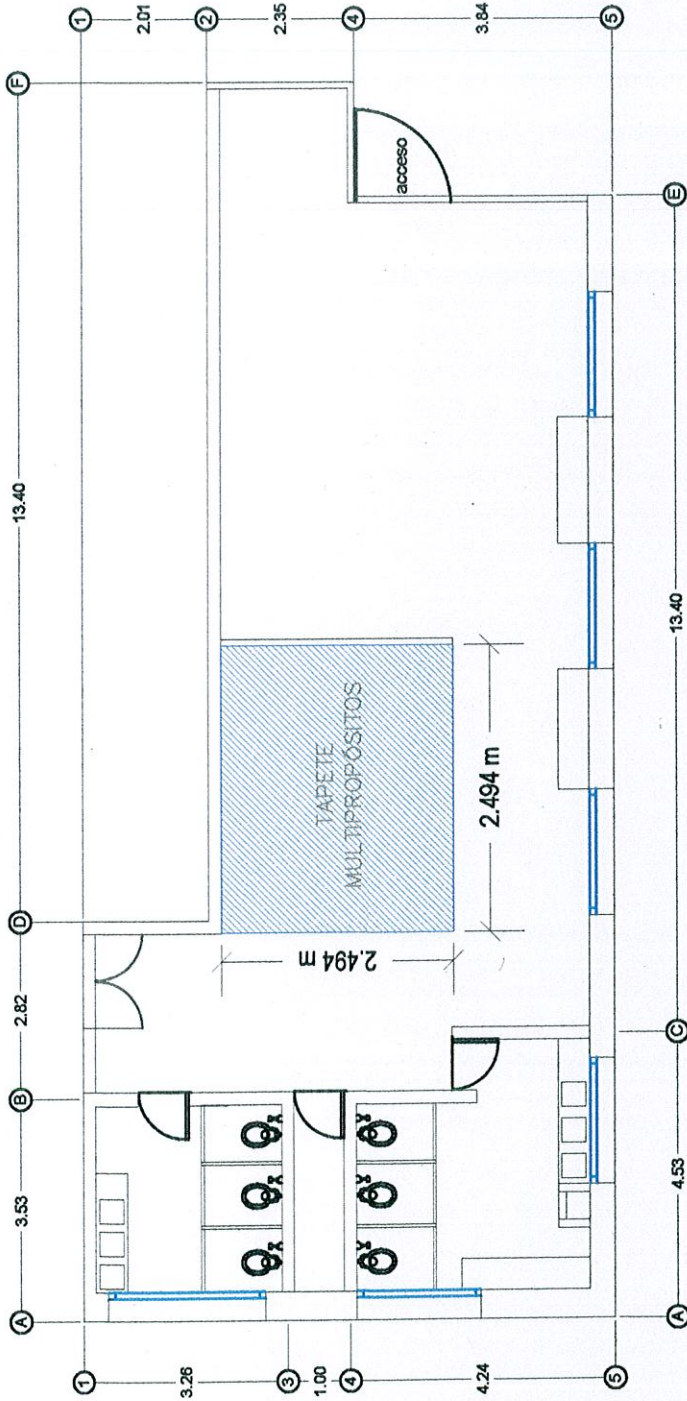

DIRECCIÓN DE OBRAS PÚBLICAS

Nº. CONTRATO: DOP/FFIC/2018-01/017
 Nº. CONCURSO: IO-814023985-E9-2018
 "CONSTRUCCIÓN DE LUDOTECA MUNICIPAL EN EL MERCADO PAULINO NAVARRO" UBICADO EN CALLE RIMERO DE MAYO ENTRE ANDADOR ALEJANDRO HUMBOLDT DE LA CRUZ Y MARCOS GORDOA EN CIUDAD GUZMÁN, MPIO. DE ZAPOTLÁN EL GRANDE, JALISCO.
 RECURSO * PROGRAMA DE FORTALECIMIENTO FINANCIERO PARA LA INVERSIÓN 2018, CONVENIO C. DON CARLO AL RAMO GENERAL 23 PROVISIONES SALARIALES Y ECONÓMICAS, EN EL MARCO DEL RESUPUESTO DE EGRESOS DE LA FEDERACIÓN DEL EJERCICIO RESUPUESTAL 2018.
 ESTIMACIÓN 2

SIMBOLOGÍA

Clave concepto	Concepto	Unidad	Cantidad
PIS-LUDO-001	TAPETE MULTIPROPÓSITOS DE FOAMY ANTIFATIGUE: CUADRO DE 58 X 58 CM. Y 1.8 CM. DE ESPESOR. INCLUYE: MATERIALES, E INSTALACIÓN.	M ²	6.22



ARC. JESUS EUGENIO CAMPOS ESCOBAR
 DIRECTOR DE OBRAS PÚBLICAS

ARC. JAVIER ZEPEDA LUIS JUAN
 COMISARIO

ARC. JOSE DAVID RAMÍAN RÍOS
 SUPERVISOR Y CONTROL DE OBRA PÚBLICA

OBRA:	*CONSTRUCCIÓN DE LUDOTECA MUNICIPAL EN EL MERCADO MUNICIPAL PAULINO NAVARRO*		ESTIMACIÓN:	DOS
UBICACIÓN:	CALLE PRIMERO DE MAYO, ENTRE ANDADOR ALEJANDRO HUMBOLDT DE LA CRUZ Y MARCOS GORDO, EN CIUDAD GUZMÁN, MUNICIPIO DE ZAPOTLÁN EL GRANDE, JALISCO.		FECHA:	14 - DICIEMBRE - 2018
CONTRATISTA:	ZEPEDA ARQUITECTURA Y DESARROLLOS S.A DE C.V		PERIODO:	12 - NOV - 2018 AL 14 - DIC - 2018
Nº. CONTRATO:	DOP/FFIC/2018-01/017		Nº. DE CONCURSO:	IO-814023985-E9-2018

CLAVE CONCEPTO	DESCRIPCIÓN	LOCALIZACIÓN		UNIDAD	PIEZA	LARGO	ANCHO	ALTO	TOTAL	
		EJE	TRAMO							
PIS-LUDO-603	PINTURA EPÓXICA MARCA BEHR PARA PISOS DE CONCRETO BASE AGUA.			M ²						
		1 AL 5	E AL D							
		4 AL 5	C AL D							
			TORNICUETE							
			FIG 6			6.900	2.520		17.38	
			FIG 7			2.200	1.720		3.784	
			AREA DE JUEGO							
			FIG 8			11.580	5.890		68.206	
			FIG 9			1.820	2.050		3.721	
TOTAL									93.10	



JEFE DE SUPERVISIÓN Y CONTROL DE OBRA PÚBLICA
 ING. JOSE DAVID DAMÁN RIOS



CONTRATISTA
 ARQ. JAVIER ZEPEDA LUIS JUAN



DIRECCIÓN DE OBRAS PÚBLICAS

DIRECTOR DE OBRAS PÚBLICAS
 ARQ. JESUS EUGENIO CAMPOS ESCOBAR

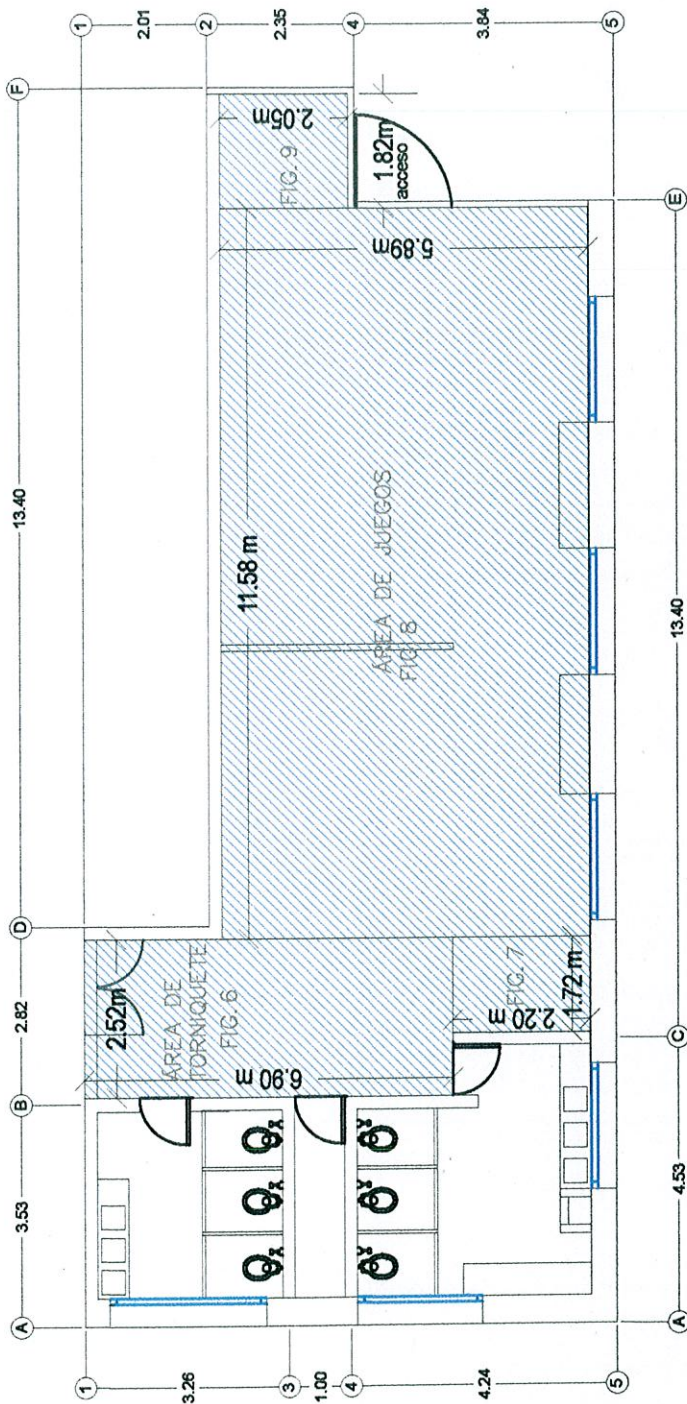

REGIÓN DE OBRAS PÚBLICAS

<p>No. CONTRATO: DOP/FFIC/2018-01/017 No. CONCURSO: IO-814023985-E9-2018 "CONSTRUCCIÓN DE LUDOTECA MUNICIPAL EN EL MERCADO PAULINO NAVARRO" UBICADO EN CALLE RIMERO DE MAYO ENTRE ANDADOR ALEJANDRO HUMBOLDT DE LA CRUZ Y MARCOS GORDOA EN CIUDAD GUZMÁN, MPIO. DE ZAPOTLÁN EL GRANDE, JALISCO. RECURSO * PROGRAMA DE FORTALECIMIENTO FINANCIERO PARA LA INVERSIÓN 2018, CONVENIO C, CON CARGO AL RAMO GENERAL 23 PROVISIONES SALARIALES Y ECONÓMICAS, EN EL MARCO DEL RESUPUESTO DE EGRESOS DE LA FEDERACIÓN DEL EJERCICIO RESUPUESTAL 2018.</p>		<p>ESTIMACIÓN 2</p>	
SIMBOLOGÍA			
Clave concepto	Concepto	Unidad	Cantidad
	PINTURA EPÓXICA MARCA BEHR PARA PISOS DE CONCRETO BASE DE	M ²	93.10
	PIS-LUDO-003 AGUA.		
<p>ARC. JESUS EUGENIO CAMPOS ESCOBAR DIRECTOR DE OBRAS PÚBLICAS</p>		<p>ING. JOSE DAVID DOMÍNGUEZ RÍOS SUPERVISOR Y CONTROL DE OBRA PÚBLICA</p>	
<p>ARC. RAFAEL ZARAGOZA CONSULTOR</p>		<p>LUIS JUAN</p>	

REPORTE FOTOGRÁFICO

OBRA: "CONSTRUCCIÓN DE LUDOTECA MUNICIPAL EN EL MERCADO MUNICIPAL PAULINO NAVARRO" UBICADO EN LA CALLE PRIMERO DE MAYO, ENTRE ANDADOR ALEJANDRO HUMBOLDT DE LA CRUZ Y MARCOS GORDOA, EN CIUDAD GUZMÁN, MUNICIPIO DE ZAPOTLÁN EL GRANDE, JALISCO.

DESCRIPCIÓN:

PINTURA EPOXICA MARCA BEHR PARA PISOS DE CONCRETO A BASE DE AGUA.

**CÓDIGO: PIS-JUDO-003
ESTIMACION 2**

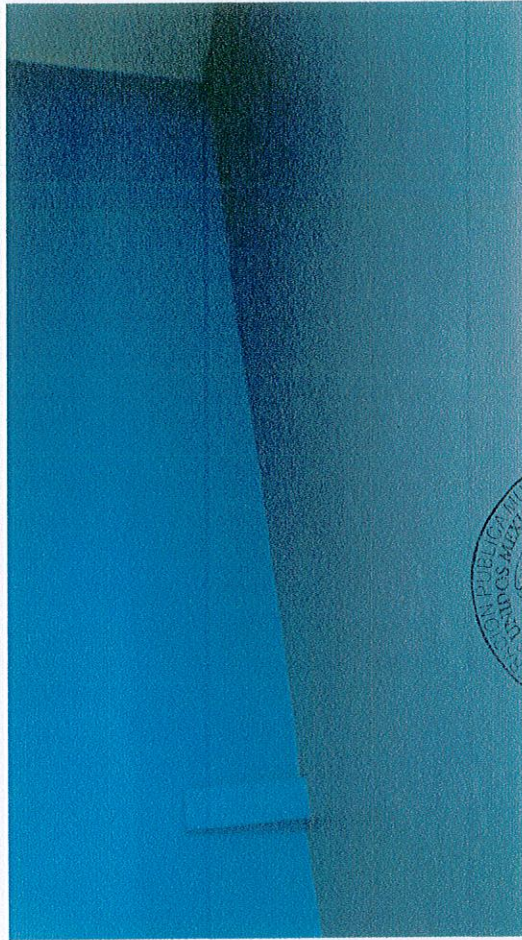

DIRECCIÓN DE OBRAS PÚBLICAS

ARQ. JESÚS EUGENIO CAMPOS ESCOBAR
DIRECTOR DE OBRAS PÚBLICAS

ING. JOSE DAVID DAMIÁN RÍOS
JEFE DE SUPERVISIÓN Y CONTROL DE OBRA PÚBLICA

ARQ. JAVIER ZEPEDA LUIS JUAN
CONTRATISTA

OBRA:	*CONSTRUCCIÓN DE LUDOTECA MUNICIPAL EN EL MERCADO MUNICIPAL PAUJINO NAVARRO*		ESTIMACIÓN:	DOS
UBICACIÓN:	CALLE PRIMERO DE MAYO, ENTRE ANDADOR ALEJANDRO HUMBOLDT DE LA CRUZ Y MARCOS GORDO, EN CIUDAD GUZMÁN, MUNICIPIO DE ZAPOTLÁN EL GRANDE, JALISCO.		FECHA:	14 - DICIEMBRE - 2018
CONTRATISTA:	ZEPEDA ARQUITECTURA Y DESARROLLOS S.A DE C.V		PERIODO:	12 - NOV - 2018 AL 14 - DIC - 2018
Nº. CONTRATO:	DOP/FFIC/2018-01/017		Nº. DE CONCURSO:	IO-814023985-E9-2018

CLAVE CONCP.	DESCRIPCIÓN	LOCALIZACIÓN		UNIDAD	PIEZA	LARGO	ANCHO	ALTO	TOTAL		
		EJE	TRAMO								
PIS-LUDO-004	PISO METALLIC DE 30X39 CM. MARCA INTER-ERAMIC, COLOR A ELEGIR ESMALTADO. INCLUYE SUMINISTRO DE MATERIALES, A-CARREOS, HERRAMIENTA, EQUIPO Y MANO DE OBRA.	1 AL 3	A AL B	M2		2.983	2.960		8.82		
		1 AL 3	B	M2		1.070	0.200		0.21		
		4 AL 5	A AL B	M2		2.98	3.74		11.145		
		4 AL 5	B	M2		1.800	0.200		0.36		
		4 AL 5	B AL C	M2		2.200	0.800		1.76		
		TOTAL									22.30

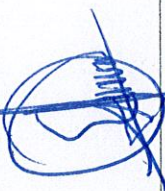

 JEFE DE SUPERVISIÓN Y CONTROL DE OBRA PÚBLICA
 ING. JOSE DAVID DAMIÁN RÍOS



 CONTRATISTA
 ARQ. JAVIER ZEPEDA LUIS JUAN

DIRECTOR DE OBRAS PÚBLICAS
 ARQ. JESUS EUGENIO CAMPOS ESCOBAR



DIRECCIÓN DE OBRAS PÚBLICAS



DIRECCIÓN DE OBRAS PÚBLICAS

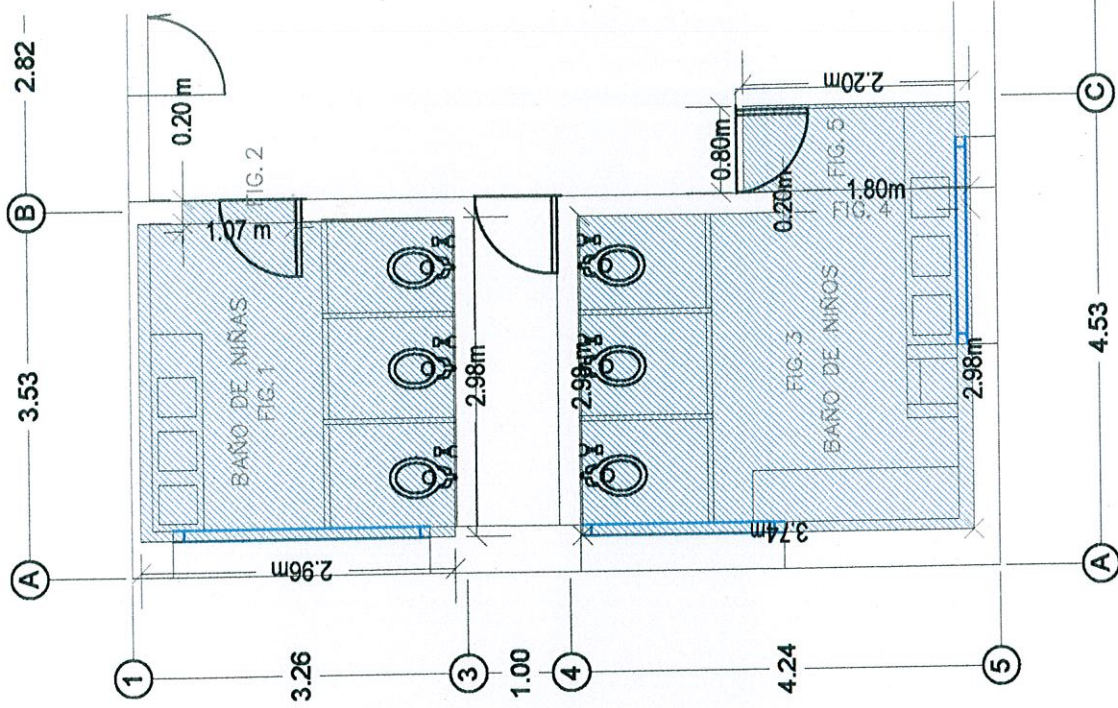

No. CONTRATO: DOP/FFIC/2018-01/017
 No. CONCURSO: 10-814023985-E9-2018
 "CONSTRUCCIÓN DE LUDOTECA MUNICIPAL EN EL MERCADO PAULINO NAVARRO" UBICADO EN CALLE RIMERO DE MAYO ENTRE ANDADOR ALEJANDRO HUMBOLDT DE LA CRUZ Y MARCOS GORDOA EN CIUDAD GUZMÁN, MPIO. DE ZAPOTLÁN EL GRANDE, JALISCO.
 RECURSO * PROGRAMA DE FORTALECIMIENTO FINANCIERO PARA LA INVERSIÓN 2016, CONVENIO C, CON CARGO AL RAMO GENERAL 23 PROVISIONES SALARIALES Y ECONÓMICAS, EN EL MARCO DEL RESPUUESTO DE EGRESOS DE LA FEDERACIÓN DEL EJERCICIO RESUPUESTAL 2018.
 ESTIMACIÓN 2

Clave concepto	Concepto	Unidad	Cantidad
 PIS-LUDO-004	PISO METALIC DE 30 X 30 CM. MARCA INTERCERAMIC. COLOR A ELEGIR. ESMALTADO. INCLUYE SUMINISTRO DE MATERIALES, SUMINISTROS, HERRAMIENTA, EQUIPO Y MANO DE OBRA.	M ²	22.30

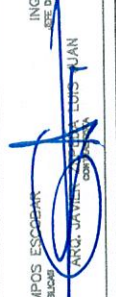
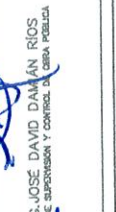
ARQ. JESUS EUGENIO CAMPOS ESCOBAR
 DIRECTOR DE OBRAS PÚBLICAS

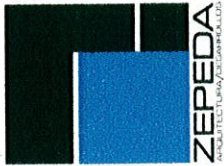
 ING. JOSE DAVID DAMIÁN RÍOS
 JEFE DE SUPERVISIÓN Y CONTROL DE OBRAS PÚBLICAS



REPORTE FOTOGRÁFICO

OBRA: "CONSTRUCCIÓN DE LUDOTECA MUNICIPAL EN EL MERCADO MUNICIPAL PAULINO NAVARRO" UBICADO EN LA CALLE PRIMERO DE MAYO, ENTRE ANDADOR ALEJANDRO HUMBOLDT DE LA CRUZ Y MARCOS GORDOA, EN CIUDAD GUZMÁN, MUNICIPIO DE ZAPOTLÁN EL GRANDE, JALISCO.

DESCRIPCIÓN:

PISO METALLIC DE 30X30 CM. MARCA INTERCERAMIC, COLOR A ELEGIR ESMALTADO. INCLUYE SUMINISTRO DE MATERIALES, ACARREOS, HERRAMIENTA, EQUIPO Y MANO DE OBRA.

CÓDIGO: PIS-LUDO-004
ESTIMACIÓN 2



ARO. JESÚS EUGENIO CAMPOS ESCOBAR
DIRECTOR DE OBRAS PÚBLICAS



ING. JOSE-DAVID DAMIÁN RÍOS
JEFE DE SUPERVISIÓN Y CONTROL DE OBRA PÚBLICA



ARO. JAVIER ZEPEDA LUIS JUAN
CONTRATISTA

OBRA:	*CONSTRUCCIÓN DE LUDOTECA MUNICIPAL EN EL MERCADO MUNICIPAL PAULINO NAVARRO*			ESTIMACIÓN:	DOS					
UBICACIÓN:	CALLE PRIMERO DE MAYO, ENTRE ANDADOR ALEJANDRO HUMBOLDT DE LA CRUZ Y MARCOS GORDOA, EN CIUDAD GUZMÁN, MUNICIPIO DE ZAPOTLÁN EL GRANDE, JALISCO.			FECHA:	14 - DICIEMBRE - 2018					
CONTRATISTA:	ZEPEDA ARQUITECTURA Y DESARROLLOS S.A DE C.V			PERIODO:	12 - NOV - 2018 AL 14 - DIC - 2018					
Nº. CONTRATO:	DOP/FFIC/2018-01/017			Nº. DE CONCURSO:	IO-814023985-E9-2018					
CLAVE CONCEP.	DESCRIPCIÓN	LOCALIZACIÓN		UNIDAD	PIEZA	LARGO	ANCHO	ALTO	SUBTOTAL	TOTAL
BAN-LUD00-001	INDICORO INFANTIL MODELO FELE MARCA CATO COLOR BLANCO. INCLUYE LLAVE ANGULAR, MANGUERA ALIMENTADORA, HERRAMIENTAS Y MANO DE OBRA.	EJE	TRAMO	DESCRIPCIÓN						
		1 AL 3	A AL B	BANO DE NIÑAS	PZA	2,00			2,000	
		4 AL 5	A AL B	BANO DE NIÑOS		3,00			3,000	
										TOTAL
										5,000

[Handwritten Signature]

JEFE DE SUPERVISIÓN Y CONTROL DE OBRA PÚBLICA
ING. JOSE DAVID DAMIAN RIOS

[Handwritten Signature]

CONTRATISTA
ARO. JAVIER ZEPEDA LUIS JUAN



DIRECCIÓN DE OBRAS PÚBLICAS

DIRECTOR DE OBRAS PÚBLICAS
ARC. JESUS EUGENIO CAMPOS ESCOBAR

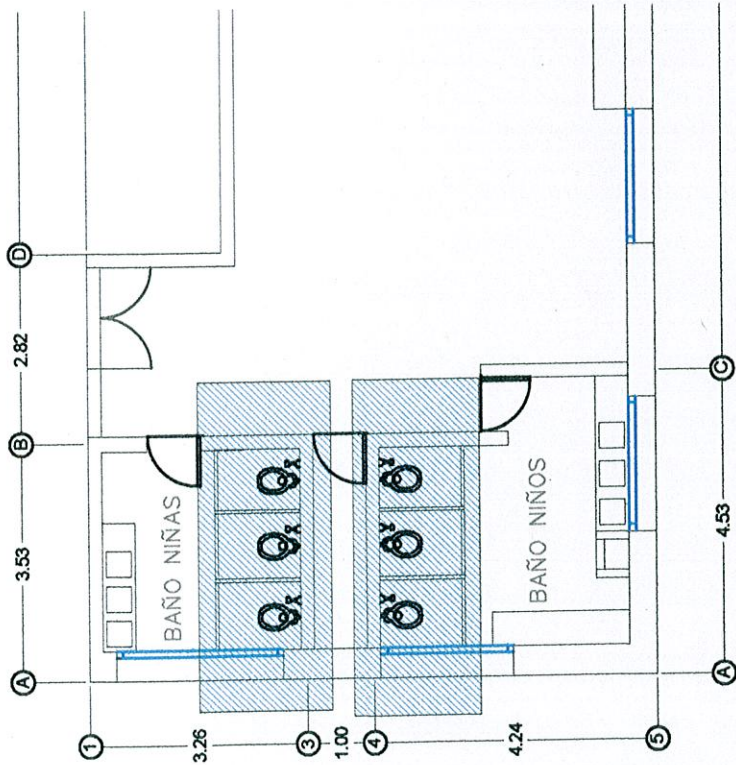

DIRECCIÓN DE OBRAS PÚBLICAS

<p>Nº. CONTRATO: DOP/FFIC/2018-01/017 Nc. CONCURSO: IO-814023985-E9-2018 "CONSTRUCCIÓN DE LUDOTECA MUNICIPAL EN EL MERCADO PAULINO NAVARRO" UBICADO EN CALLE RIMERO DE MAYO ENTRE ANDADOR ALEJANDRO HUMBOLDT DE LA CRUZ Y MARCOS GORDOA EN CIUDAD GUZMÁN, MPIO. DE ZAPOTLÁN EL GRANDE, JALISCO. RECURSO * PROGRAMA DE FORTALECIMIENTO FINANCIERO PARA LA INVERSIÓN 2018, CONVENIO C. CON CARGO AL ÍNDICE GENERAL DE PROVISIONES SALARIALES Y ECONÓMICAS, EN EL MARCO DEL RESUPUESTO DE EGRESOS DE LA FEDERACIÓN DEL EJERCICIO RESUPUESTAL 2018. ESTIMACIÓN 2</p>			
SIMBOLOGÍA			
Clave concepto	Concepto	Unidad	Cantidad
	BAÑ-LUDO-001	INODORO INFANTIL MODELO PEKE MARCA CATO COLOR BLANCO. INCLUYE: LLAVE ANGULAR MANGUERA ALIMENTADORA HERRAMIENTAS Y MANO DE OBRA.	5.00
<p>ING. JESUS EUGENIO CAMPOS ESPINOZA Director de Obras Públicas</p>		<p>ING. JOSE DAVID DOMÍNGUEZ RÍOS Director de Administración y Control de Obra Pública</p>	
<p>ING. JUAN CARLOS ZEPEDA Contralista</p>		<p>LUIS JUAN</p>	

OBRA:	*CONSTRUCCIÓN DE LUDOTECA MUNICIPAL EN EL MERCADO MUNICIPAL PAULINO NAVARRO*		ESTIMACIÓN:	DOS
UBICACIÓN:	CALLE PRIMERO DE MAYO, ENTRE ANADADOR ALEJANDRO HUMBOLDT DE LA CRUZ Y MARCOS GORDO, EN CIUDAD GUZMÁN, MUNICIPIO DE ZAPOTLÁN EL GRANDE, JALISCO.		FECHA:	14 - DICIEMBRE - 2018
CONTRATISTA:	ZEPEDA ARQUITECTURA Y DESARROLLOS S.A DE C.V		PERIODO:	12 - NOV - 2018 AL 14 - DIC - 2018
No. CONTRATO:	DOP/FFIC/2018-017017		No. DE CONCURSO:	IO-814023985-E9-2018

CLAVE CONCEPTO	DESCRIPCIÓN	LOCALIZACIÓN			UNIDAD	PIEZA	LARGO	ANCHO	ALTO	TOTAL
		EJE	TRAMO	DESCRIPCIÓN						
BAÑ-LUD0-002	OVALIN MODELO IRIS PARA MONOMANDO COLOR HUESO PARA SOBREPONER MARCA VITROMEX. CÓDIGO B18-0162. INCLUYE MONOMANDO URRCA 94 34 INOX, HERRAMIENTA Y MANO DE OBRA.	1 AL 3 4 AL 5	A AL B A AL B	BANO NIÑAS BANO NIÑOS	PZA. PZA.	3.00 3.00				6.00
									TOTAL	6.00

DIRECTOR DE OBRAS PÚBLICAS
 ARQ. JESUS EUGENIO CAMPOS ESCOBAR

JEFE DE SUPERVISION Y CONTROL DE OBRA PÚBLICA
 ING. JOSE DAVID DAMIAN RIOS

CONTRATISTA
 ARQ. JAVIER ZEPEDA LUIS JUAN



DIRECCIÓN DE OBRAS PÚBLICAS

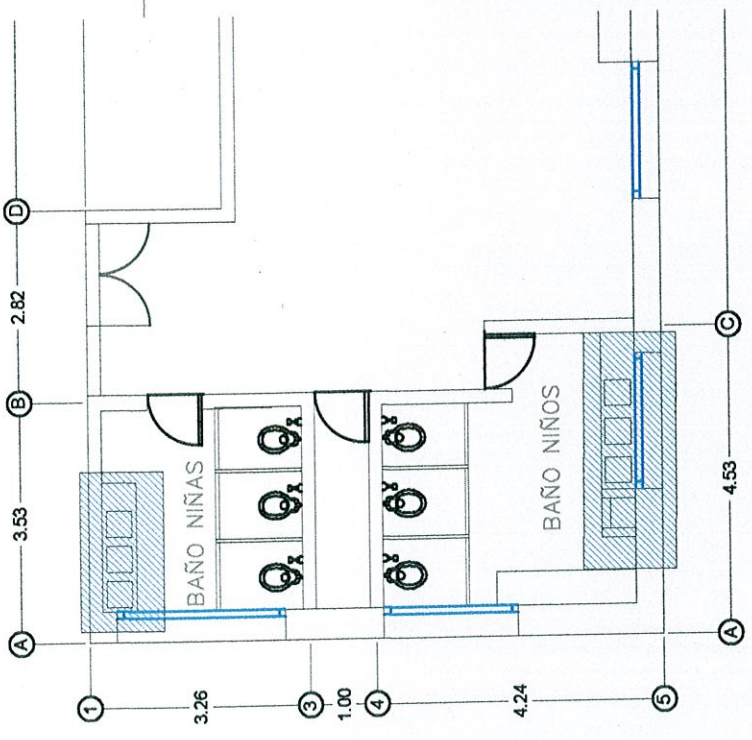

BAÑOS NIÑAS

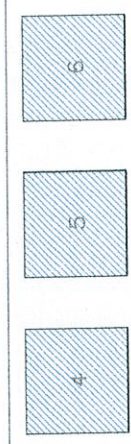
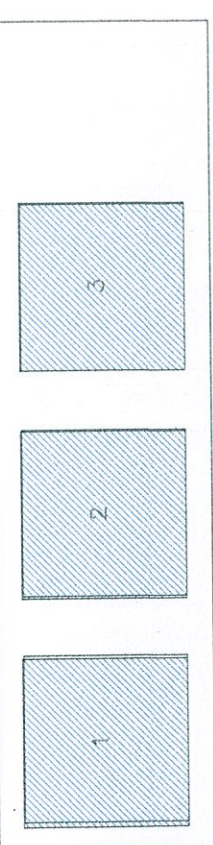

3.98

BAÑOS NIÑOS

No. CONTRATO: DOP/FFIC/2018-01/017
 No. CONCURSO: IO-814023985-E9-2018
 "CONSTRUCCIÓN DE LUDOTECA MUNICIPAL EN EL MERCADO PAULINO NAVARRO" UBICADO EN CALLE RIMERO DE MAYO ENTRE ANDADOR ALEJANDRO HUMBOLDT DE LA CRUZ Y MARCOS GORDOA EN CIUDAD GUZMÁN, MPIO. DE ZAPOTLÁN EL GRANDE, JALISCO.
 RECURSO - PROGRAMA DE FORTALECIMIENTO FINANCIERO PARA LA INVERSIÓN 2018, CONVENIO C. CON CARGO AL RANGO GENERAL 23 PROVISIONES SALARIALES Y ECONÓMICAS, EN EL MARCO DEL RESPUUESTO DE EGRESOS DE LA FEDERACIÓN DEL EJERCICIO RESPUUESTAL 2018.
 ESTIMACIÓN 2

SIMBOLOGÍA		Unidad	Cantidad
Clave concepto	Concepto		
	BAÑ-LUDO-002	PARA	6.001
	OVALIN MONDOLANDO SOBREPONER MONDOLANDO HERRAMIENTA Y MANO DE OBRA. IRIA PARA COLOR HUESO PARA VITRONEX. MARCA 818-0162. URREA 9454. INOX.		

ARQ. JESUS EUGENIO CAMPOS ESCOBAR
 DIRECTOR DE OBRAS PÚBLICAS
 ING. JOSE DAVID GUILLERMO RIOS
 JEFE DE SUPERVISIÓN Y CONTROL DE OBRAS PÚBLICAS
 INGENIERO SUPLENTE: LUIS JUAN GUERRA

OBRA:	*CONSTRUCCIÓN DE LUDOTECA MUNICIPAL EN EL MERCADO MUNICIPAL PAULINO NAVARRO*		ESTIMACIÓN:	DOS
UBICACIÓN:	CALLE PRIMERO DE MAYO, ENTRE ANDADOR ALEJANDRO HUMBOLDT DE LA CRUZ Y MARCOS GORDO, EN CIUDAD GUZMÁN, MUNICIPIO DE ZAPOTLÁN EL GRANDE, JALISCO.		FECHA:	14 - DICIEMBRE - 2018
CONTRATISTA:	ZEPEDA ARQUITECTURA Y DESARROLLOS SA DE C.V		PERIODO:	12 - NOV - 2018 AL 14 - DIC - 2018
No. CONTRATO:	DOP/FFIC/2018-01/017		No. DE CONCURSO:	IO-814023985-E9-2018

CLAVE CONCEPTO	DESCRIPCIÓN	LOCALIZACIÓN				UNIDAD	PIEZA	LARGO	ALTO	ANCHO	SUBTOTAL	TOTAL
		EJE	TRAMO	DESCRIPCIÓN								
		1 AL 3	A ALB	BANIO NIÑAS	M ²							
		1	A ALB	FIG 1			2,960	1,600			4,736	
		3	A ALB	FIG 2			2,960	1,600			4,736	
		1 AL 3	A	FIG 3			2,960	1,600			4,736	
		1 AL 3	B	FIG 4			2,960	1,600			4,736	
		1 AL 3	A	RESTAR VENTANA			2,000	0,900		RESTAR	1,800	
		1 AL 3	B	RESTAR PUERTA			0,500	0,300		RESTAR	0,400	
				TOTAL							16,774	
		4 AL 5	A ALB	BANIO NIÑOS								
		4	A ALB	FIG 1			2,960	1,600			4,736	
		4 AL 5	A	FIG 2			3,740	1,600			5,984	
		4 AL 5	A	RESTAR VENTANA			2,000	0,900		RESTAR	1,800	
				TOTAL							8,92	
		5	A ALB	FIG 3			3,960	1,600			6,326	
		5	A ALB	RESTAR VENTANA			2,000	0,900		RESTAR	1,800	
		4 AL 5	C	FIG 4			2,200	1,600			4,536	
		4 AL 5	B	FIG 5			1,940	1,600			3,520	
		1 AL 3	A ALB	LOSA BANO DE NIÑAS								
		1 AL 3	A ALB	FIG 1			1,07	0,2			0,21	
		1 AL 3	B	FIG 2			2,98	3,74			11,15	
		4 AL 5	A ALB	LOSA BANO DE NIÑOS			1,8	0,2			0,36	
		4 AL 5	B	FIG 2			2,2	0,8			1,76	
		4 AL 5	B ALB	FIG 3								
		1 AL 5	B ALD	FIG 6 AREA DE BODEGA Y BANOS			6,100	3,200			19,520	
		1 AL 4	B	RESTAR 2 PUERTAS			0,800	2,100			1,680	
				TOTAL							16,16	
		4 AL 5	C	FIG 7			2,200	3,200			7,04	
							0,200	3,200			6,64	
		5	CALE	FIG 8			13,400	3,200			42,88	
		5	CALE	RESTAR 3 VENTANAS			0,900	2,000			1,800	
				TOTAL							1,800	
		3 AL 4	A ALB	BODEGA								
		3	A ALB	FIG 1			3,180	3,200			10,18	
		4	A ALB	FIG 1			3,180	3,200			10,18	
		3 AL 4	B	FIG 2			0,800	3,200			2,56	
		3 AL 4	A ALB	LOSA DE BODEGA			3,180	0,800			2,54	
		3 AL 4	A	RESTAR VENTANA			0,480	0,880			0,420	
		3 AL 4	B	CERRAMIENTO DE BODEGA			0,800	1,100			0,88	
				TOTAL BODEGA							26,92	
				CARAS POR DENTRO DE LUDOTECA								
		1	B ALD	FIG 1 SALIDA DE EMERGENCIA			1,020	3,200			3,24	
		1	B ALD	FIG 2 SALIDA DE EMERGENCIA			1,500	1,100			1,65	
		1 AL 2	D	FIG 3			2,100	3,200			6,72	
		1 AL 2	D ALF	FIG 4			13,400	3,200			42,88	



SECRETARÍA DE OBRAS PÚBLICAS

APLICACIÓN DE PINTURA VINILICA VINIMEX TOTAL MATE MARCA COMEX DE 0.00 M A 5.00 M. DE ALTURA COLOR ESPECIFICADO EN EL PROYECTO, SOBRE SUPERFICIE POROSA O IRREGULAR (CERAMICOS, MANOS), INCLUIE MATERIALES, HERRAMIENTA, ANDAMIOS Y MANO DE OBRERA

ACA-LUDO-001

[Handwritten signature in blue ink]

2AL4	F	FIG 5	2,050	3,200	656
4	EALF	FIG 6	1,820	3,200	582
4AL5	E	FIG 7	3,840	3,200	12,288
		RESTAR PUERTA CIRCULAR			3,250
		TOTAL DE FIG 7			904
		CARRAS POR FUERA DE BIBLIOTECA			
1	BALD	FIG 1 SALIDA DE EMERGENCIA	1,020	3,200	326
	BALD	FIG 2 SALIDA DE EMERGENCIA	0,600	1,100	055
	D	FIG 3	2,100	2,100	441
1AL2	D'ALF	FIG 4	13,400	2,100	2814
2AL4	F	FIG 5	2,050	3,200	656
4	EALF	FIG 6	1,820	3,200	582
4AL5	E	FIG 7	3,840	3,200	12,288
		PUERTA CIRCULAR			3,250
		TOTAL DE FIG 7			904
		NOBA DE BIBLIOTECA			
1AL5	BALD	FIG 1	6,900	2,500	1739
4AL5	-CALD	FIG 2	2,200	1,720	378
2AL5	DAL E	FIG 3	11,580	5,890	6821
2AL4	EALF	FIG 4	1,820	2,050	373
		TOTAL COMERCIAL			
1	AALB	FIG 1	3,130	3,200	1082
		FIG 2	5,000	3,200	16,000
		RESTAR VENTANA	2,350	1,000	2,350
		TOTAL			1365
		FIG 3	5,850	0,300	176
		FIG 4	2,300	1,100	137
		FIG 5	2,300	0,200	283
		FIG 6	5,390	1,100	046
		FIG 7	5,390	1,100	582
		LOSA	5,000	5,850	188
					2925
		TOTAL			44777

[Handwritten signature]

CONTRATISTA
ARO. JAVIER ZEPEDA LUIS JUAN

[Handwritten signature]

JEFE DE SUPERVISION Y CONTROL DE OBRA PÚBLICA
ING. JOSE DAVID DAMIAN RIOS

DIRECTOR DE OBRAS PÚBLICAS
ARO. JESUS EUGENIO CAMPOS ESCOBAR



BAÑO NIÑAS

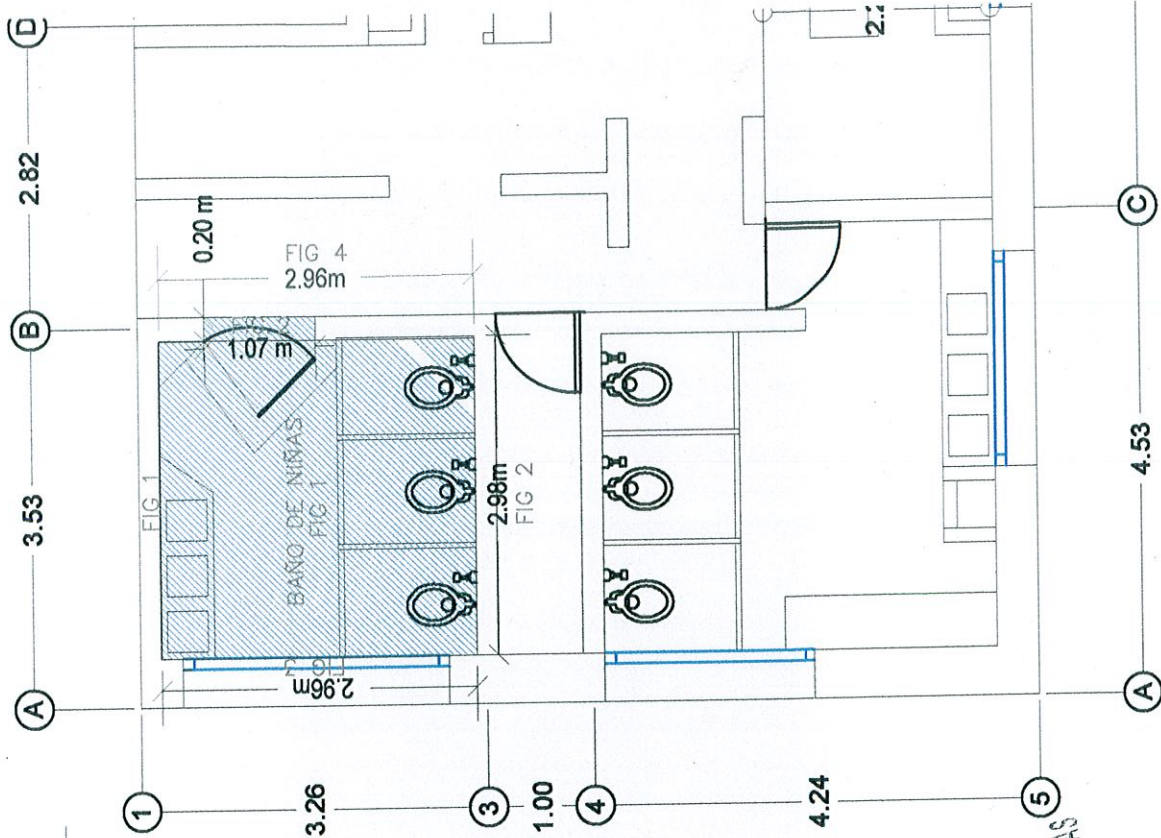
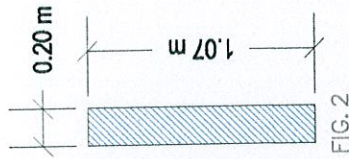
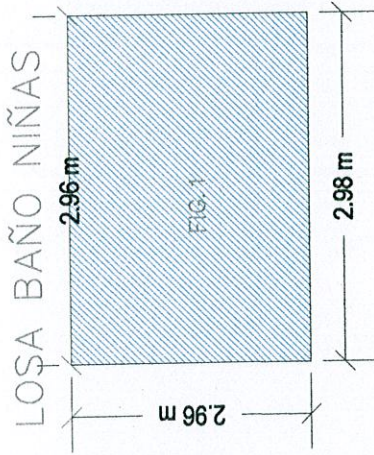
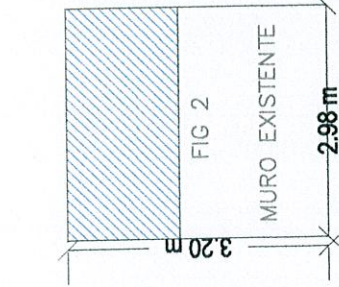
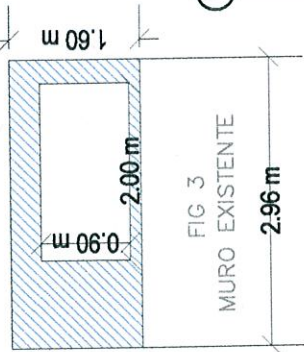
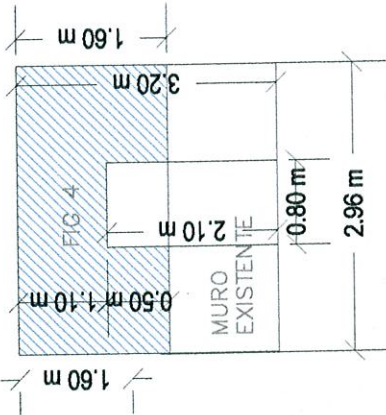
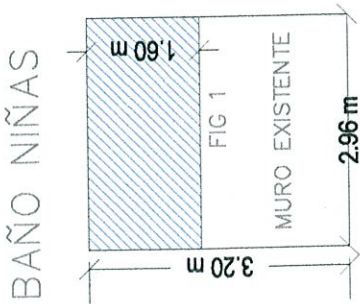

<p>No. CONTRATO: DOP/FFIC/2018-01/017 No. CONCURSO: IO-814023985-E9-2018 "CONSTRUCCIÓN DE LUDOTECA MUNICIPAL EN EL MERCADO PAULINO NAVARRO" UBICADO EN CALLE RIMERO DE MAYO ENTRE ANDADOR ALEJANDRO HUMBOLDT DE LA CRUZ Y MARCOS GORDOA EN CIUDAD GUZMÁN, MPIO. DE ZAPOTLÁN EL GRANDE, JALISCO. RECURSO * PROGRAMA DE FORTALECIMIENTO FINANCIERO PARA LA INVERSIÓN 2018, CONVENIO C. CON CARGO AL RAMO GENERAL 23 PROVISIONES SALARIALES Y ECONOMICAS, EN EL MARCO DEL RESPUUESTO DE EGRESOS DE LA FEDERACIÓN DEL EJERCICIO RESPUUESTAL 2018.</p>									
ESTIMACIÓN 2									
SIMBOLOGÍA									
<table border="1"> <thead> <tr> <th>Clave concepto</th> <th>Concepto</th> <th>Unidad</th> <th>Cantidad</th> </tr> </thead> <tbody> <tr> <td>ACA-LUDO-001</td> <td>APLICACIÓN DE PINTURA VINILICA VINIMEX TOTAL MATE MARCA COMEX DE 0.00 A 5.00 M DE ALTURA COLOR ESPECIFICADO EN PROYECTO, SOBRE SUPERFICIE POROSA O IRREGULAR (DOS MANOS). INCLUYE: MATERIALES, HERRAMIENTA, ANDAMIOS Y MANO DE OBRA.</td> <td></td> <td>447.77</td> </tr> </tbody> </table>	Clave concepto	Concepto	Unidad	Cantidad	ACA-LUDO-001	APLICACIÓN DE PINTURA VINILICA VINIMEX TOTAL MATE MARCA COMEX DE 0.00 A 5.00 M DE ALTURA COLOR ESPECIFICADO EN PROYECTO, SOBRE SUPERFICIE POROSA O IRREGULAR (DOS MANOS). INCLUYE: MATERIALES, HERRAMIENTA, ANDAMIOS Y MANO DE OBRA.		447.77	
Clave concepto	Concepto	Unidad	Cantidad						
ACA-LUDO-001	APLICACIÓN DE PINTURA VINILICA VINIMEX TOTAL MATE MARCA COMEX DE 0.00 A 5.00 M DE ALTURA COLOR ESPECIFICADO EN PROYECTO, SOBRE SUPERFICIE POROSA O IRREGULAR (DOS MANOS). INCLUYE: MATERIALES, HERRAMIENTA, ANDAMIOS Y MANO DE OBRA.		447.77						
<p>ARQ. JESUS EUGENIO CAMPOS ESCOBAR Director de obras públicas</p>		<p>ARQ. JAVIER ESCOBAR LUIS JUAN Director de obras públicas</p>							

BAÑO NIÑOS

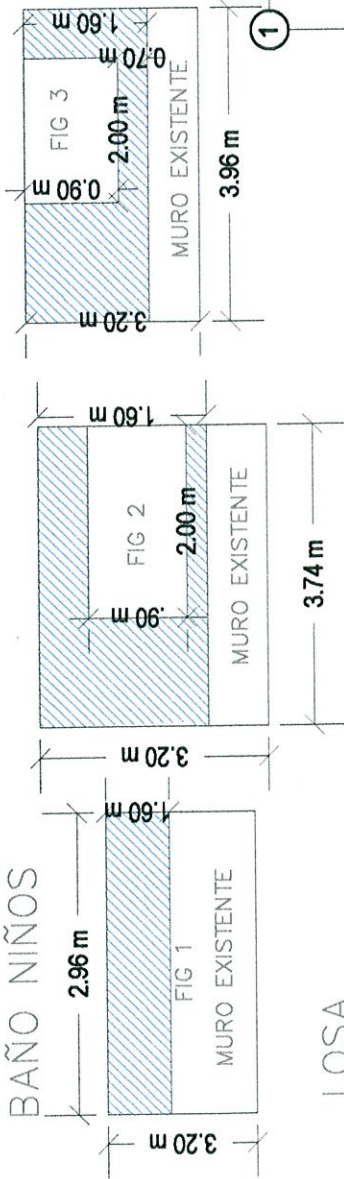

LOSA BAÑO NIÑOS

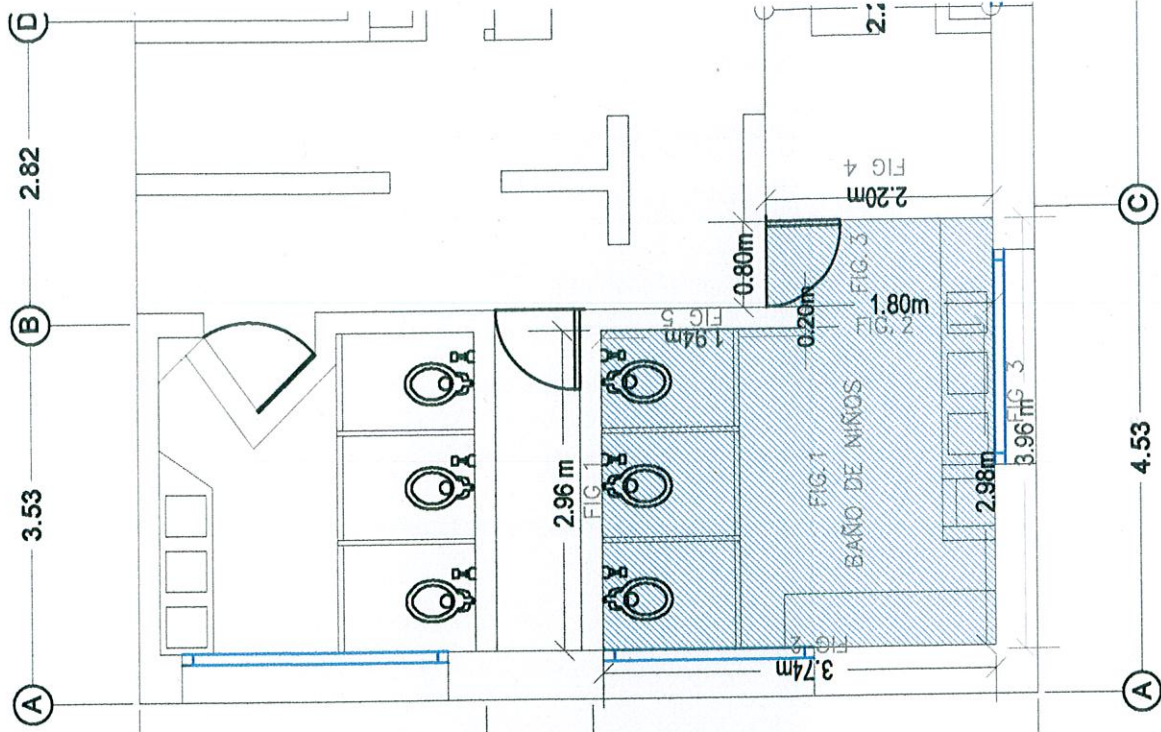
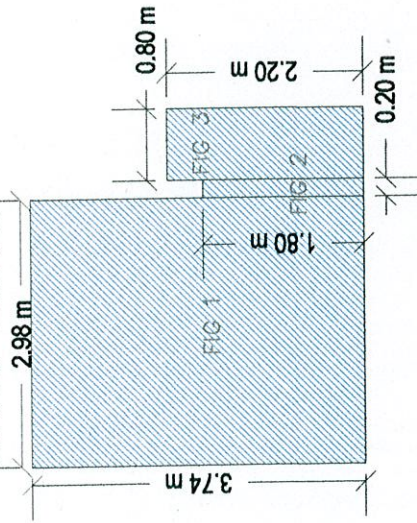

REGISTRACION DE OBRAS PUEBLINAS

<p>No. CONTRATO: DOP/FFIC/2018-01/017 No. CONCURSO: IO-814023985-E9-2018 "CONSTRUCCION DE LUDOTECA MUNICIPAL EN EL MERCADO PAULINO NAVARRO" UBICADO EN CALLE RIMERO DE MAYO ENTRE ANDADOR ALEJANDRO HUMBOLDT DE LA CRUZ Y MARCOS GORDOA EN CIUDAD GUZMAN, MPIO. DE ZAPOTLÁN EL GRANDE, JALISCO. RECURSO * PROGRAMA DE FORTALECIMIENTO FINANCIERO PARA LA INVERSION 2018, CONVENIO C. CON CARGO AL PAGO GENERAL 23 PROVISIONES SALARIALES Y ECONOMICAS, EN EL MARCO DEL RESPUUESTO DE EGRESOS DE LA FEDERACION DEL EJERCICIO RESPUUESTAL 2018.</p>			
ESTIMACION 2			
Clave concepto	Concepto	Unidad	Cantidad
ACA-LUDO-001	APLICACION DE PINTURA VINILICA YNIMEX TOTAL MATE MARCA COMEX DE 0.00 A 5.00 M. DE ALTURA COLOR ESPECIFICADO EN PROYECTO, SOBRE SUPERFICIE POROSA O IRREGULAR (DOS MANOS). INCLUYE: MATERIALES, HERRAMIENTA, ANDAMIOS Y MANO DE OBRA.	M ²	447.77
<p>ARQ. JESUS EUGENIO CAMPOS ESCOBAR DIRECTOR DE OBRAS PUEBLINAS</p>		<p>ING. JOSÉ DAVILA MARTINEZ JEFE DE SUPERVISION Y CONTROL DE OBRA PUBLICA</p>	

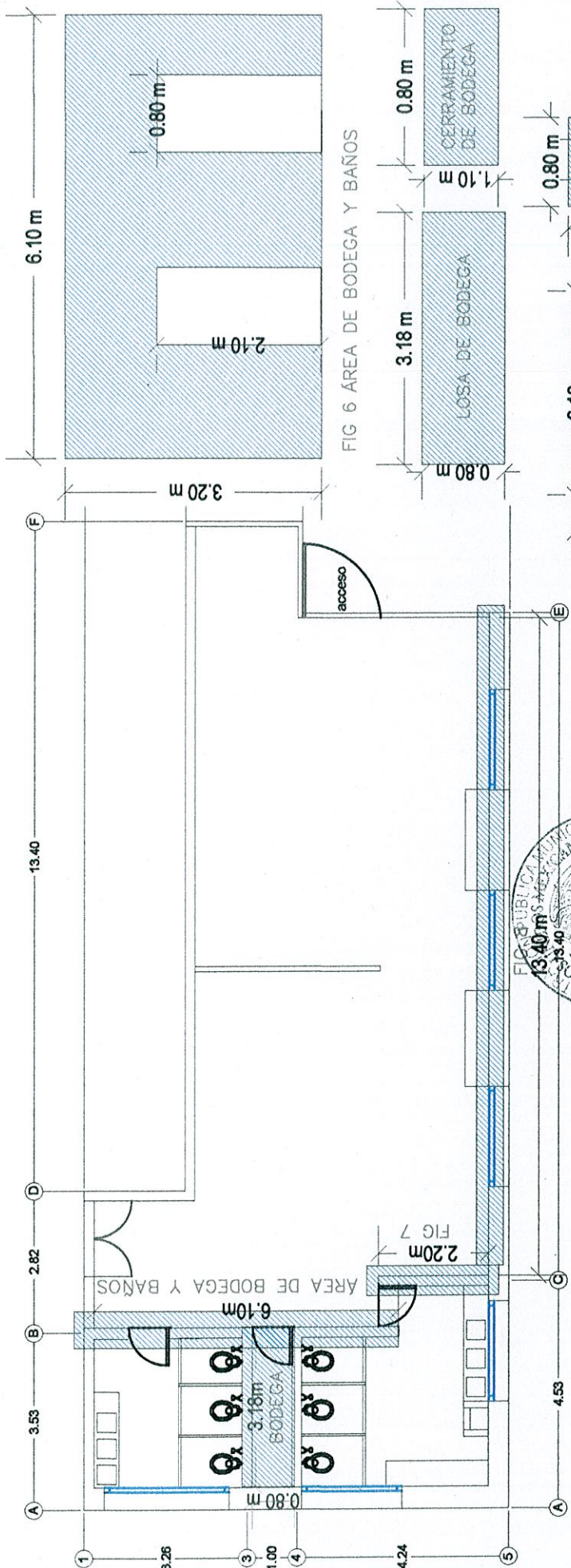

FIG 6 ÁREA DE BODEGA Y BAÑOS

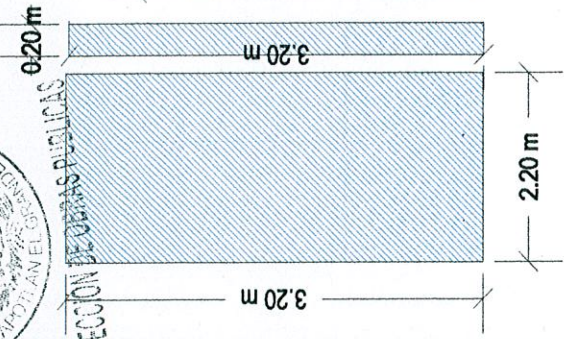
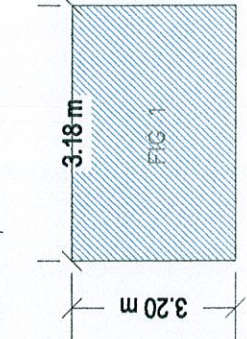
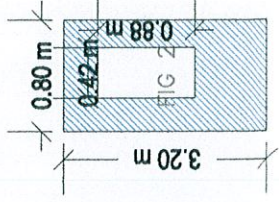
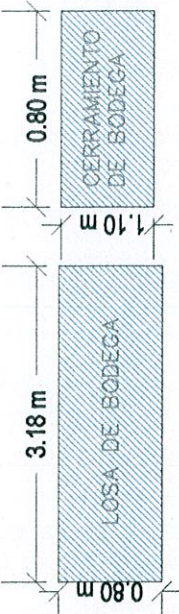

FIG 8

FIG 7

No. CONTRATO: DOP/FFIC/2018-01/017
 No. CONCURSO: IO-814023985-E9-2018
 "CONSTRUCCIÓN DE LUDOTECA MUNICIPAL EN EL MERCADO PAULINO NAVARRO" UBICADO EN CALLE RIMERO DE MAYO ENTRE ANDADOR ALEJANDRO HUMBOLDT DE LA CRUZ Y MARCOS GORDO EN CIUDAD GUZMÁN, MPIO. DE ZAPOTLÁN EL GRANDE, JALISCO.
 RECURSO * PROGRAMA DE FORTALECIMIENTO FINANCIERO PARA LA INVERSIÓN 2018, CONVENIO C. CON CARGO AL RAMO GENERAL 23 PROVISIONES SALARIALES Y ECONÓMICAS, EN EL MARCO DEL RESPUUESTO DE EGRESOS DE LA FEDERACIÓN DEL EJERCICIO RESPUUESTAL 2018.

ESTIMACIÓN 2

Clave concepto	Concepto	Unidad	Cantidad
ACA-LUDO-001	APLICACIÓN DE PINTURA VINÍLICA VINIMEX TOTAL MATE MARCA COMEX DE 0.00 A 5.00 M. DE ALTURA COLOR ESPECIFICADO EN PROYECTO, SOBRE SUPERFICIE POROSA O IRREGULAR (DOS MANOS). INCLUYE: MATERIALES, HERRAMIENTA, ANDAMIOS Y MANO DE OBRA.	m ²	447.77

ARQ. JESUS EUGENIO CAMPOS ESCOBAR
 Director de Obras Públicas

ARQ. JAVIER ESCOBAR LUIS JUAN
 Director de Obras Públicas

NOTA:
 LAS CARAS
 MARCADAS EN EL
 CROQUIS FUERON
 PINTADAS TANTO R
 FUERA COMO POR
 DENTRO DE LA
 UDOTECA, ES POR
 ESTO QUE SE TOMAN
 LAS CANTIDADES POR
 DOS.

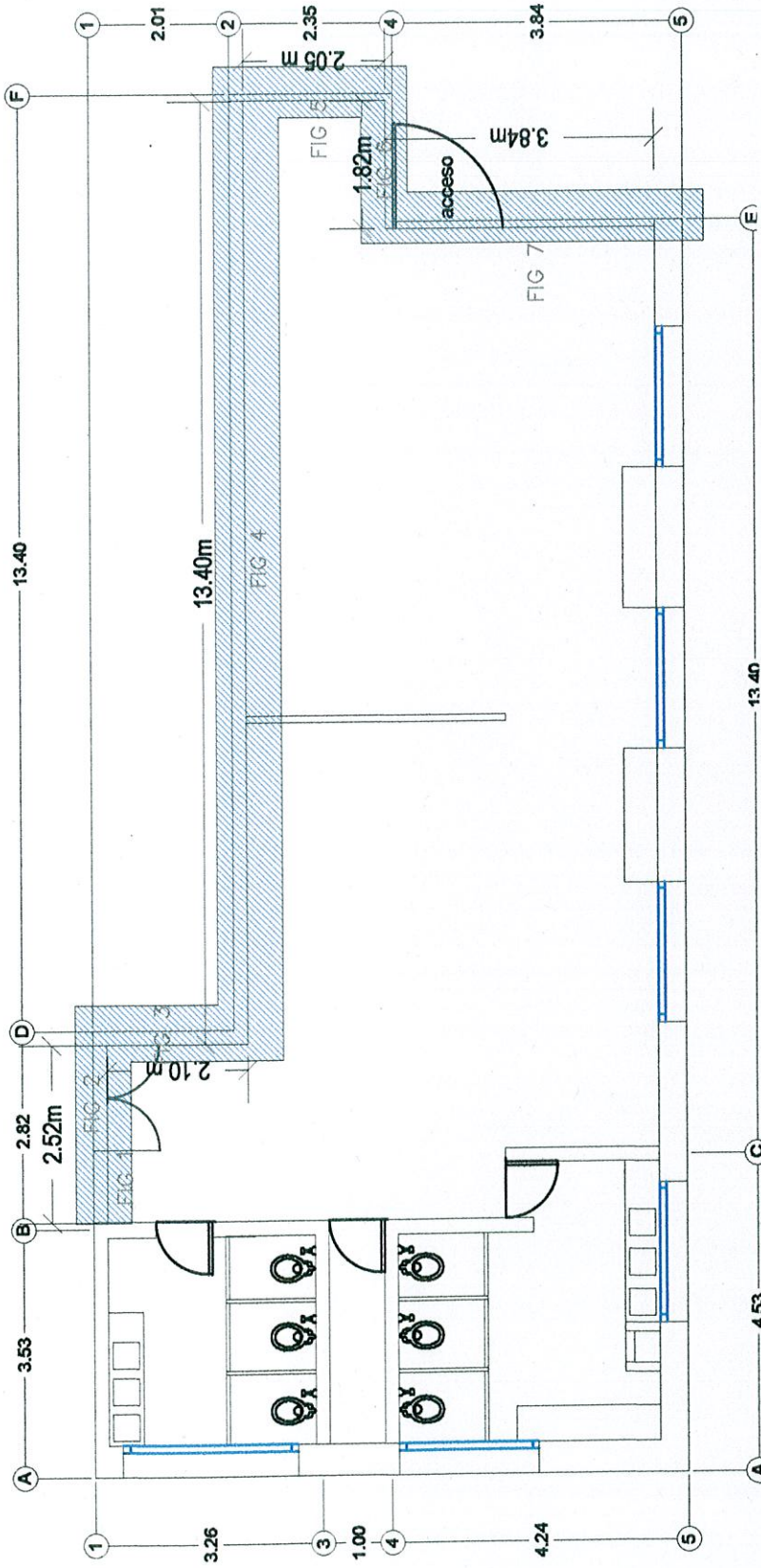

RESTAR PUERTA
 REDONDA SEGUN
 DISEÑO DE 3.25 M2

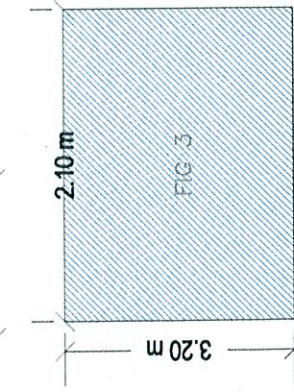
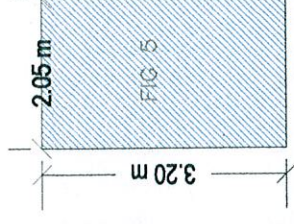
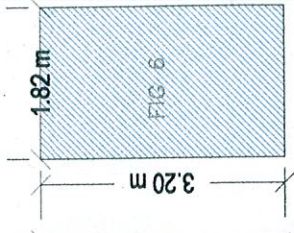
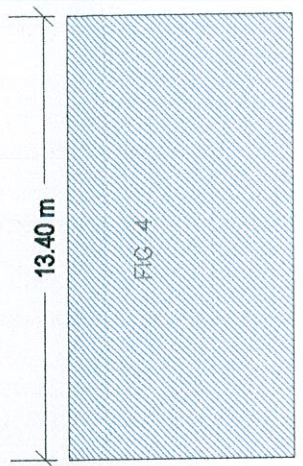
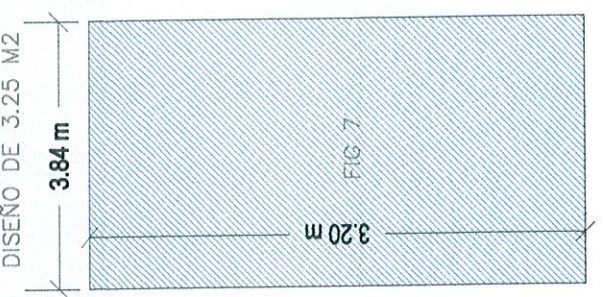

No. CONTRATO: DOP/FFIC/2018-01/017
 No. CONCURSO: IO-814023985-E9-2018
 "CONSTRUCCIÓN DE LUDOTECA MUNICIPAL EN EL MERCADO
 PAULINO NAVARRO" UBICADO EN CALLE RIMERO DE MAYO ENTRE
 ANDADOR ALEJANDRO HUMBOLDT DE LA CRUZ Y MARCOS GORDOA
 EN CIUDAD GUZMÁN, MPIO. DE ZAPOTLÁN EL GRANDE, JALISCO.
 RECURSO * PROGRAMA DE FORTALECIMIENTO FINANCIERO PARA LA INVERSIÓN 2018, CONVENIO C, CON CARGO
 AL RAMO GENERAL DE PROVISIONES SALARIALES Y ECONÓMICAS, EN EL MARCO DEL RESPUUESTO DE EGRESOS
 DE LA FEDERACIÓN DEL EJERCICIO RESPUUESTAL 2018.
 ESTIMACIÓN 2

Clave concepto	Concepto	Unidad	Cantidad
ACA-LUDO-001	APLICACIÓN DE PINTURA VINILICA VINIMEX TOTAL MATE MARCA COMEX DE 0.00 A 5.00 M. DE ALTURA COLOR ESPECIFICADO EN PROYECTO, SOBRE SUPERFICIE POROSA O IRREGULAR (DOS MANOS). INCLUYE: MATERIALES, HERRAMIENTA, ANDAMIOS Y MANO DE OBRA.	m2	447.77

SIMBOLOGÍA



ARQ. JESUS EUGENIO CAMPOS ESCOBAR
 Director de Obras Públicas

ARQ. JAVIER ZARZA LUIS JUAN
 Director de Obras Públicas

ING. JOSÉ DAVID DURÁN RÍOS
 Director de Obras Públicas

MUROS LUDOTECA POR FUERA

NOTA:
LAS CARAS MARCADAS EN EL CROQUIS FUERON PINTADAS TANTO FUERA COMO POR DENTRO DE LA LUDOTECA, ES POR ESTO QUE SE TOMAN LAS CANTIDADES POR DOS.



EN EL MURO DE MEDIDAS 3.84 X 3.20 SE DESCONTARÁ UNA PUERTA CIRCULAR DE 3.25 M2

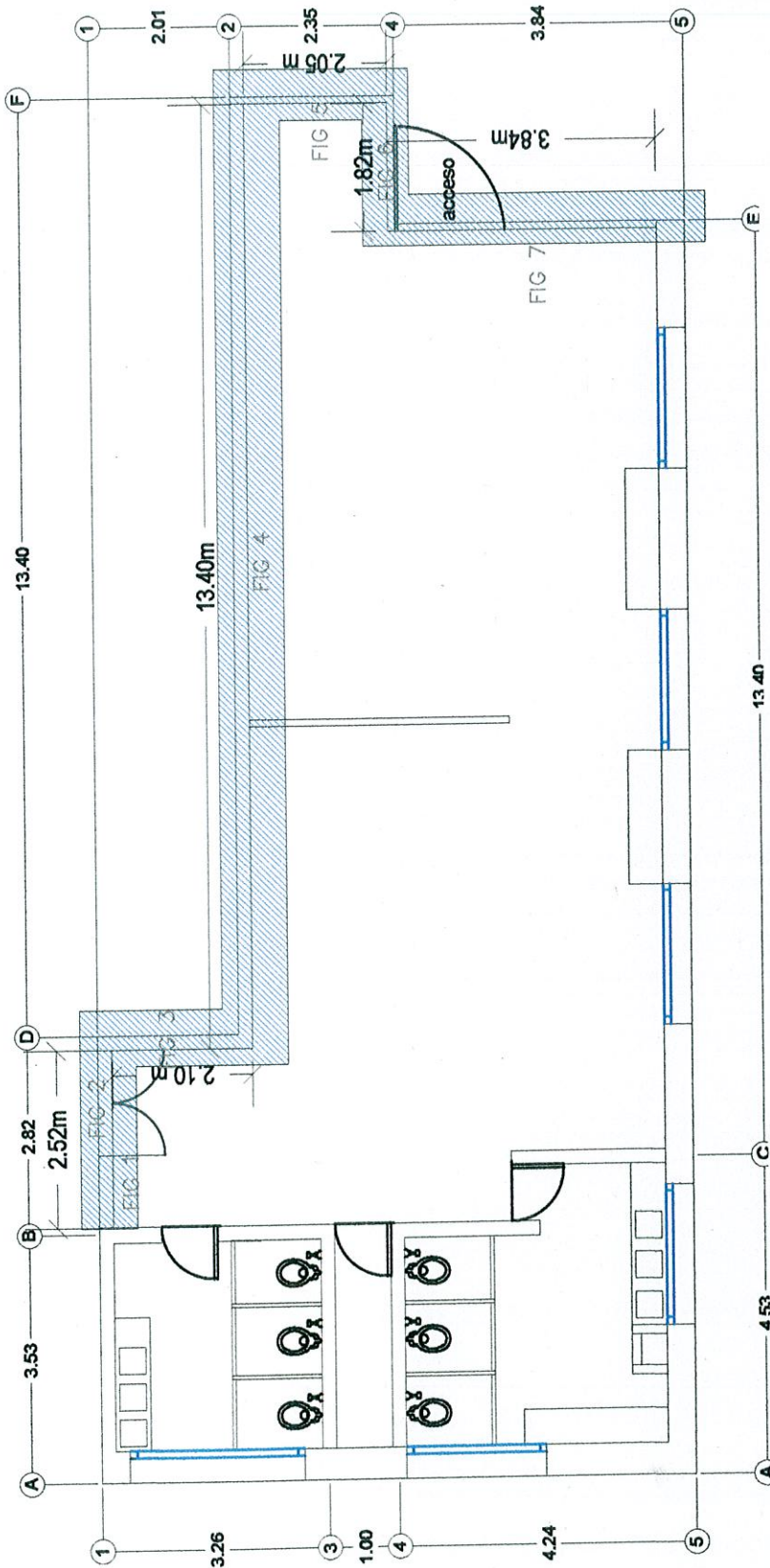

SALIDA DE EMERGENCIA

13.40

4.53

2.01

2.35

3.84

2.05

1.82

3.84

2.10

1.10

2.10

0.50

1.02

2.10

1.10

2.10

3.20

1.10

2.10

2.05

1.82

3.20

13.40

3.20

1.10

2.10

2.10

3.20

1.10

2.10

1.10

<p>No. CONTRATO: DOP/FFIC/2018-01/017 No. CONCURSO: 10-81-4023985-E9-2018 "CONSTRUCCIÓN DE LUDOTECA MUNICIPAL EN EL MERCADO PAULINO NAVARRO" UBICADO EN CALLE RIMERO DE MAYO ENTRE ANDADOR ALEJANDRO HUMBOLDT DE LA CRUZ Y MARCOS GORDOA EN CIUDAD GUZMÁN, MPIO. DE ZAPOTLÁN EL GRANDE, JALISCO. RECURSO * PROGRAMA DE FORTALECIMIENTO FINANCIERO PARA LA INVERSIÓN 2016, CONVENIO C, CON CARGO AL RANEO GENERAL 23 PROVISIONES SALARIALES Y ECONOMICAS, EN EL MARCO DEL RESUPUESTAL DE EGRESOS DE LA FEDERACIÓN DEL EJERCICIO RESUPUESTAL 2016. ESTIMACIÓN 2</p>			
<p>Clave concepto</p>	<p>Concepto</p>	<p>Unidad</p>	<p>Cantidad</p>
<p>ACA-LUDO-001</p>	<p>APLICACIÓN DE PINTURA VINILICA VINIMEX TOTAL MATE MARCA COLTEX DE 0.00 A 5.00 M. DE ANCHO COLOR ESPECIFICADO EN PROYECTO, SOBRE SUPERFICIE POROSA IRREGULAR (DOS MANOS). INCLUYE: MATERIALES, HERRAMIENTA, ANDAMIOS Y MANO DE OBRA.</p>	<p>M2</p>	<p>447.77</p>
<p>ARQ. JESUS EUGENIO CAMPOS ESCOBAR DIRECTOR DE OBRAS PÚBLICAS</p> <p>ING. JOSE DAVID DAMIÁN RÍOS SUPERVISOR Y CONTRATE DE OBRAS PÚBLICAS</p> <p>ARQ. JUAN CARLOS ESCOBAR INGENIERO EN OBRAS PÚBLICAS</p>			

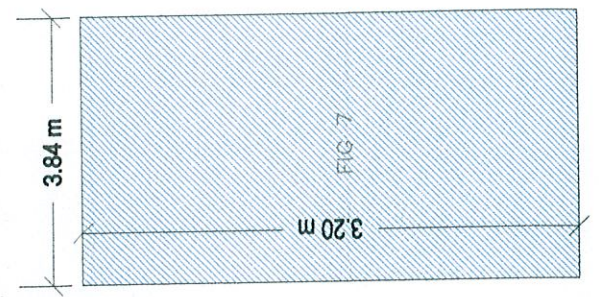
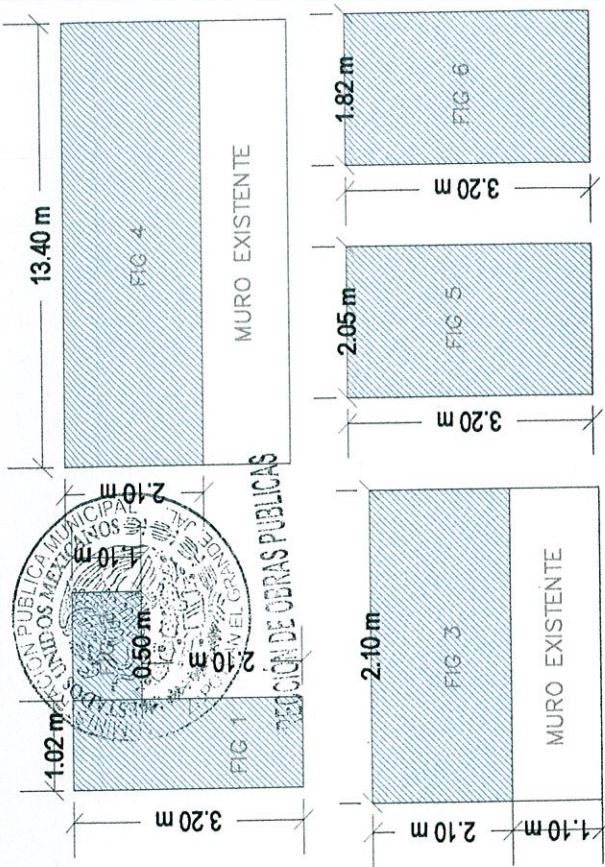

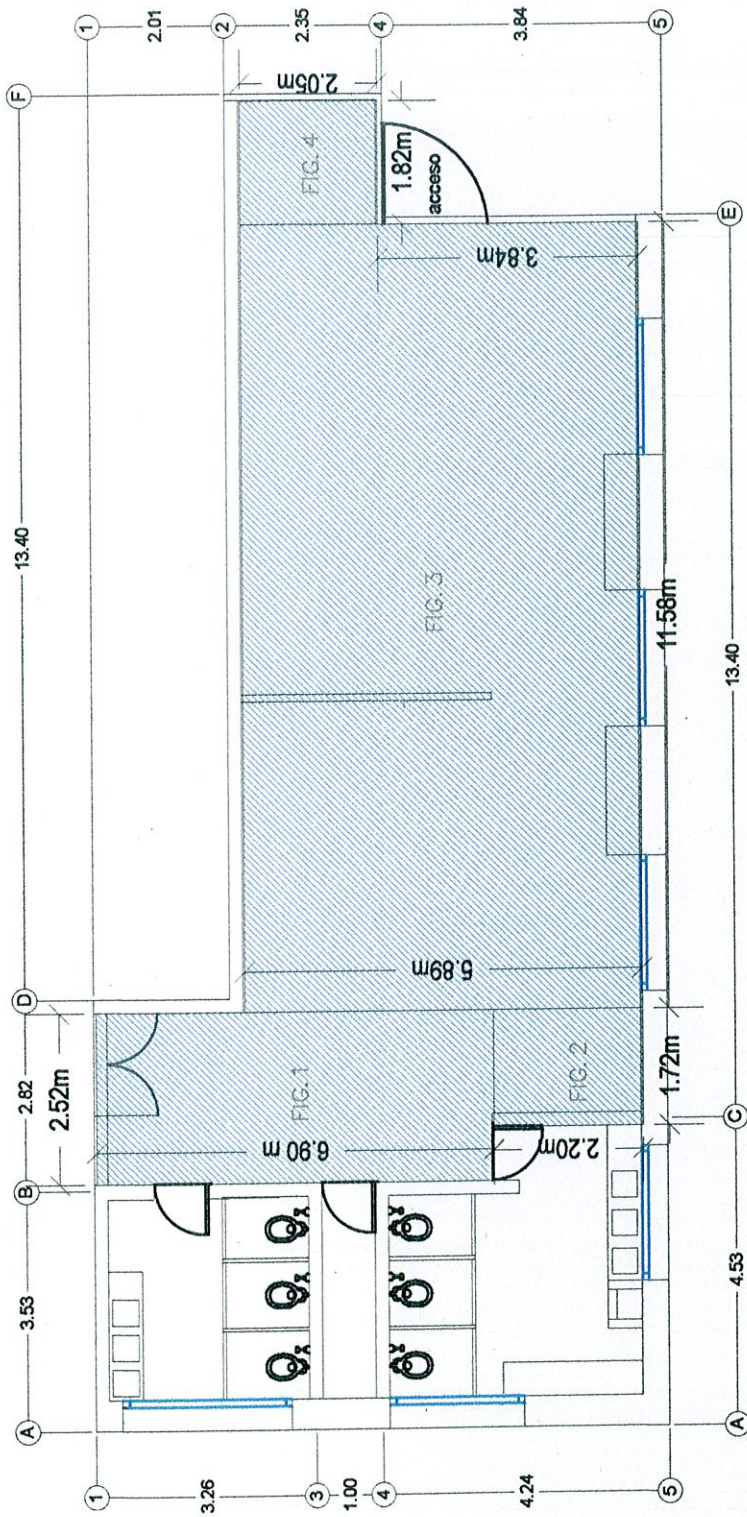

DIRECCIÓN DE OBRAS PÚBLICAS

<p>No. CONTRATO: DOP/FFIC/2018-01/017 No. CONCURSO: IO-814023985-E9-2018 "CONSTRUCCIÓN DE LUDOTECA MUNICIPAL EN EL MERCADO PAULINO NAVARRO" UBICADO EN CALLE RIMERO DE MAYO ENTRE ANDADOR ALEJANDRO HUMBOLDT DE LA CRUZ Y MARCOS GORDOA EN CIUDAD GUZMÁN, MPIO. DE ZAPOTLÁN EL GRANDE, JALISCO. RECURSO * PROGRAMA DE FORTALECIMIENTO FINANCIERO PARA LA INVERSIÓN 2016, CONVENIO C. CON CARGO AL RAMO GENERAL 23 PROVISIONES SALARIALES Y ECONÓMICAS, EN EL MARCO DEL RESPUUESTO DE EGRESOS DE LA FEDERACIÓN DEL EJERCICIO RESPUUESTAL 2016. ESTIMACIÓN 2</p>	
<p>SIMBOLOGÍA</p>	
<p>Clave concepto</p>	<p>Concepto</p>
<p>ACA-LUDO-001</p>	<p>UNIDAD CANTIDAD</p>
<p>APLICACIÓN DE PINTURA VINÍLICA ANILINADO TOTAL MARCA COMEX DIBUJO TOTAL 5.00 M DE ALTURA CÍRCULO ESPECIFICADO EN PROYECTO SOBRE SUPERFICIE POROSA O IRREGULAR (DOS MANOS). INCLUYE: MATERIALES, HERRAMIENTA, ANDAMIOS Y MANO DE OBRA.</p>	<p>MZ 447.77</p>
<p>ARQ. JESUS EUGENIO CAMPOS ESCOBAR DIRECTOR DE OBRAS PÚBLICAS</p>	<p>ING. JOSÉ DAVID DAMIÁN RIOS JEFE DE ADMINISTRACIÓN Y CONTRATO DE OBRAS PÚBLICAS</p>

SALIDA DE EMERGENCIA LUDOTECA

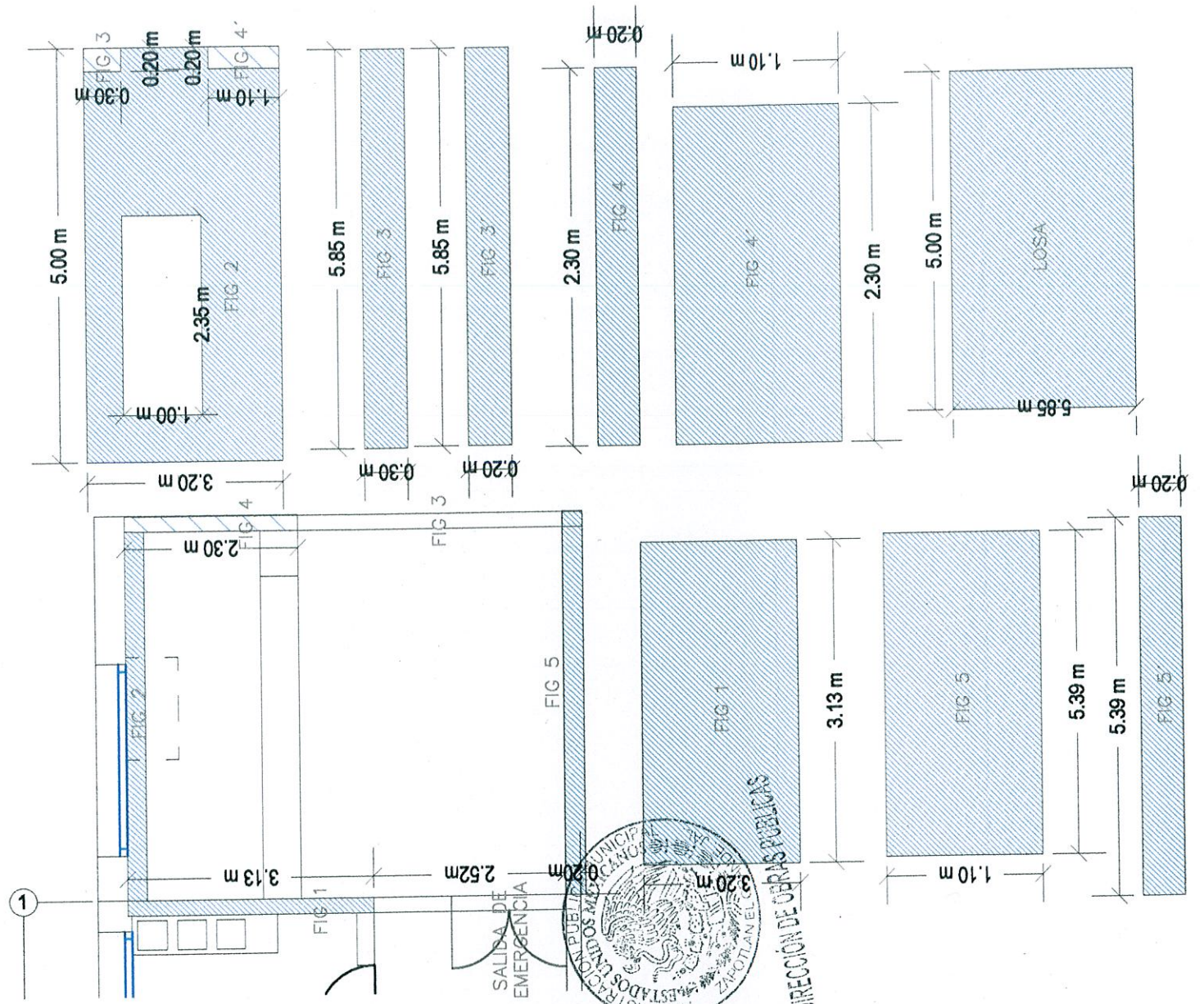
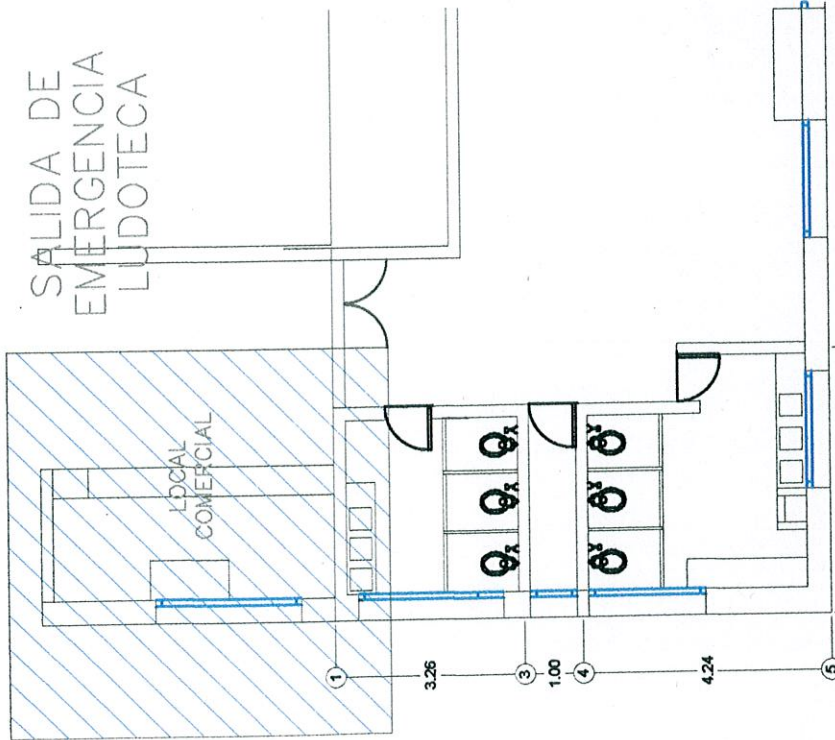

No. CONTRATO: DOP/FFIC/2018-01/017
 No. CONCURSO: IO-814023985-E9-2018
 "CONSTRUCCION DE LUDOTECA MUNICIPAL EN EL MERCADO PAULINO NAVARRO" UBICADO EN CALLE RIMERO DE MAYO ENTRE ANDADOR ALEJANDRO HUMBOLDT DE LA CRUZ Y MARCOS GORDOA EN CIUDAD GUZMAN, MPIO. DE ZAPOTILAN EL GRANDE, JALISCO.
 RECURSO * PROGRAMA DE FORTALECIMIENTO FINANCIERO PARA LA INVERSION 2018, CONVENIO C. CON CARGO AL RAMO GENERAL 23 PROVISIONES SALARIALES Y ECONOMICAS, EN EL MARCO DEL RESURUESTO DE EGRESOS DE LA FEDERACION DEL EJERCICIO RESUPUESTAL 2018.

ESTIMACION 2

Clave concepto	Concepto	Unidad	Cantidad
ACA-LUDO-001	APLICACION DE PINTURA VINILICA VINIMEX TOTAL MATE MARCA COMEX DE 0.00 M A 5.00 M. DE ALTURA COLOR ESPECIFICADO EN EL PROYECTO, SOBRE SUPERFICIE POROSA O IRREGULAR (DOS MANOS). INCLUYE MATERIALES, HERRAMIENTA, ANDAMIOS Y MANO DE OBRA.	m ²	447.77

ARQ. JESUS EUGENIO CAMPOS ESCOBAR
 Director de obras públicas

ING. JOSÉ DAVID DÁVALOS RIOS
 Jefe de supervisión y control de obra pública

ARQ. VALERIA DA LUIS JUAN
 control

REPORTE FOTOGRÁFICO

OBRA: "CONSTRUCCIÓN DE LUDOTECA MUNICIPAL EN EL MERCADO MUNICIPAL PAULINO NAVARRO" UBICADO EN LA CALLE PRIMERO DE MAYO, ENTRE ANDADOR ALEJANDRO HUMBOLDT DE LA CRUZ Y MARCOS GORDOA, EN CIUDAD GUZMÁN, MUNICIPIO DE ZAPOTLÁN EL GRANDE, JALISCO.

DESCRIPCIÓN:

APLICACIÓN DE PINTURA VINÍLICA VINIMEX TOTAL MATE MARCA COMEX DE 0.00 A 5.00 M. DE ALTURA COLOR ESPECIFICADO EN EL PROYECTO, SOBRE SUPERFICIE POROSA O IRREGULAR (DOS MANOS). INCLUYE MATERIALES, HERRAMIENTA, ANDAMIOS Y MANO DE OBRA.

**CÓDIGO: ACA-LUDO-001
ESTIMACIÓN 2**



DIRECCIÓN DE OBRAS PÚBLICAS

[Empty signature box]

ARO. JESÚS EUGENIO CAMPOS ESCOBAR
DIRECTOR DE OBRAS PÚBLICAS

[Empty signature box]

ING. JOSE DAVID DAMIÁN RÍOS
JEFE DE SUPERVISIÓN Y CONTROL DE OBRA PÚBLICA

[Empty signature box]

ARO. JAVIER ZEPEDA LUIS JUAN
CONTRATISTA

REPORTE FOTOGRÁFICO

OBRA: "CONSTRUCCIÓN DE LUDOTECA MUNICIPAL EN EL MERCADO MUNICIPAL PAULINO NAVARRO" UBICADO EN LA CALLE PRIMERO DE MAYO, ENTRE ANDADOR ALEJANDRO HUMBOLDT DE LA CRUZ Y MARCOS GORDOA, EN CIUDAD GUZMÁN, MUNICIPIO DE ZAPOTLÁN EL GRANDE, JALISCO.

DESCRIPCIÓN:

APLICACIÓN DE PINTURA VINÍLICA VINIMEX TOTAL MATE MARCA COMEX DE 0.00 A 5.00 M. DE ALTURA COLOR ESPECIFICADO EN EL PROYECTO, SOBRE SUPERFICIE POROSA O IRREGULAR (DOS MANOS). INCLUYE MATERIALES, HERRAMIENTA, ANDAMIOS Y MANO DE OBRA.

**CÓDIGO: ACA-LUDO-001
 ESTIMACION 2**



[Empty signature box]

ARO. JESÚS EUGENIO CAMPOS ESCOBAR
 DIRECTOR DE OBRAS PÚBLICAS

[Handwritten signature]

ING. JOSE DAVID DAMIÁN RÍOS
 JEFE DE SUPERVISIÓN Y CONTROL DE OBRA PÚBLICA

[Handwritten signature]

ARO. JAVIER ZEPEDA LUIS JUAN
 CONTRATISTA

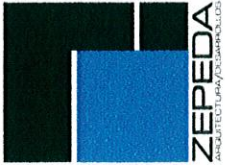

REPORTE FOTOGRÁFICO

OBRA: "CONSTRUCCIÓN DE LUDOTECA MUNICIPAL EN EL MERCADO MUNICIPAL PAULINO NAVARRO" UBICADO EN LA CALLE PRIMERO DE MAYO, ENTRE ANDADOR ALEJANDRO HUMBOLDT DE LA CRUZ Y MARCOS GORDOA, EN CIUDAD GUZMÁN, MUNICIPIO DE ZAPOTLÁN EL GRANDE, JALISCO.

DESCRIPCIÓN:

APLICACIÓN DE PINTURA VINILICA VINIMEX TOTAL MATE MARCA COMEX DE 0.00 A 5.00 M. DE ALTURA COLOR ESPECIFICADO EN EL PROYECTO, SOBRE SUPERFICIE POROSA O IRREGULAR (DOS MANOS). INCLUYE MATERIALES, HERRAMIENTA, ANDAMIOS Y MANO DE OBRA.

**CÓDIGO: ACA-LUDO-001
ESTIMACIÓN 2**

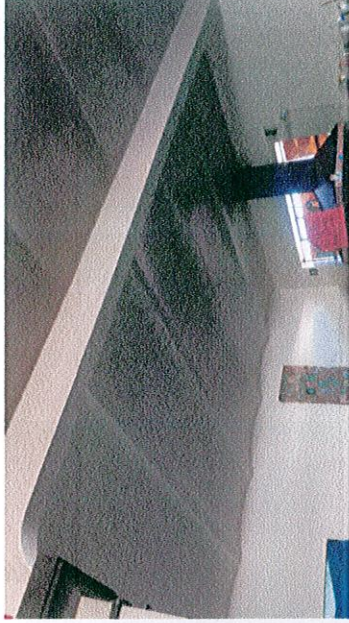
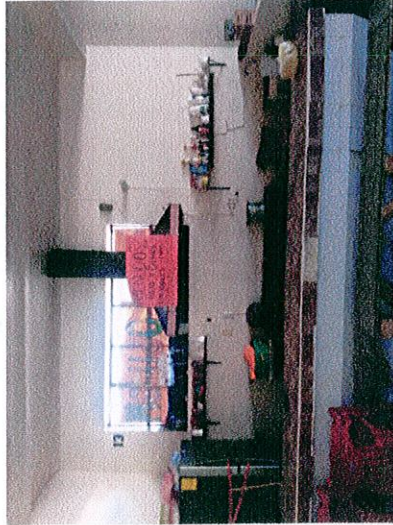

SECRETARÍA DE OBRAS PÚBLICAS



ARO. JESÚS EUGENIO CAMPOS ESCOBAR
DIRECTOR DE OBRAS PÚBLICAS



ING. JOSE DAVID DAMIÁN RÍOS
JEFE DE SUPERVISIÓN Y CONTROL DE OBRA PÚBLICA



ARO. JAVIER ZEPEDA LUIS JUAN
CONTRATISTA

OBRA:	*CONSTRUCCIÓN DE LUDOTECA MUNICIPAL EN EL MERCADO MUNICIPAL PAJUNO NAVARRO*		ESTIMACIÓN:	DOS
UBICACIÓN:	CALLE PRIMERO DE MAYO, ENTRE ANDADOR ALEJANDRO HUMBOLDT DE LA CRUZ Y MARCOS GORDOA, EN CIUDAD GUZMÁN, MUNICIPIO DE ZAPOTLÁN EL GRANDE, JALISCO.		FECHA:	14 - DICIEMBRE - 2018
CONTRATISTA:	ZEPEDA ARQUITECTURA Y DESARROLLOS S.A DE C.V		PERIODO:	12 - NOV - 2018 AL 14 - DIC - 2018
No. CONTRATO:	DOP/FFIC/2018-01/017		No. DE CONCURSO:	IO-814023985-E9-2018

CLAVE CONCEPTO	DESCRIPCIÓN	LOCALIZACIÓN		UNIDAD	PIEZA	LARGO	ANCHO	ALTO	SUBTOTAL	TOTAL	
		EJE	TRAMO								
BAÑ-LUDO-004	INSTALACIÓN DE MAMPARAS PARA BAÑOS, FABRICADAS A BASE DE PERIFIL DE ALUMINIO Y ACRILICO. INCLUYE MATERIALES, HERRAMIENTAS Y MANO DE OBRA.	1 AL 3	A-ALB	BANCO DE NIÑOS	M2	2.95	1.7			5.015	
		1 AL 3	A-ALB	MAMPARAS DIVISIONES	M2	1.200	1.700		2.040	4.080	
		4 AL 5	A-ALB	BANCO DE NIÑOS	M2	2.95	1.7				5.015
		4 AL 5	A-ALB	MAMPARAS DIVISIONES	M2	1.200	1.700		2.040	4.080	
		TOTAL									18.19



DIRECTOR DE OBRAS PÚBLICAS
 ARO. JESUS EUGENIO CAMPOS ESCOBAR

JEFE DE SUPERVISIÓN Y CONTROL DE OBRA PÚBLICA
 ING. JOSE DAVID DAMIÁN RÍOS



CONTRATISTA
 ARO. JAVIER ZEPEDA LUIS JUAN



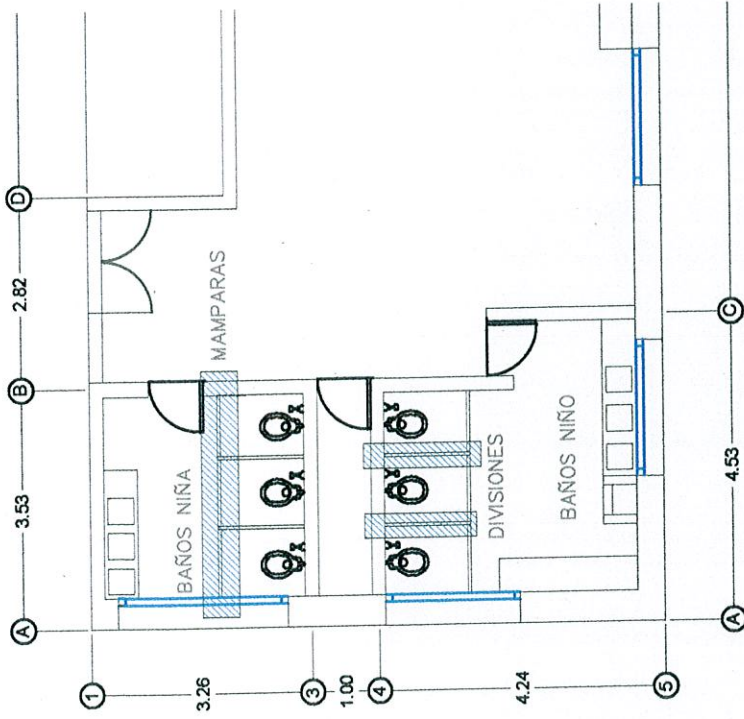

MAMPARAS

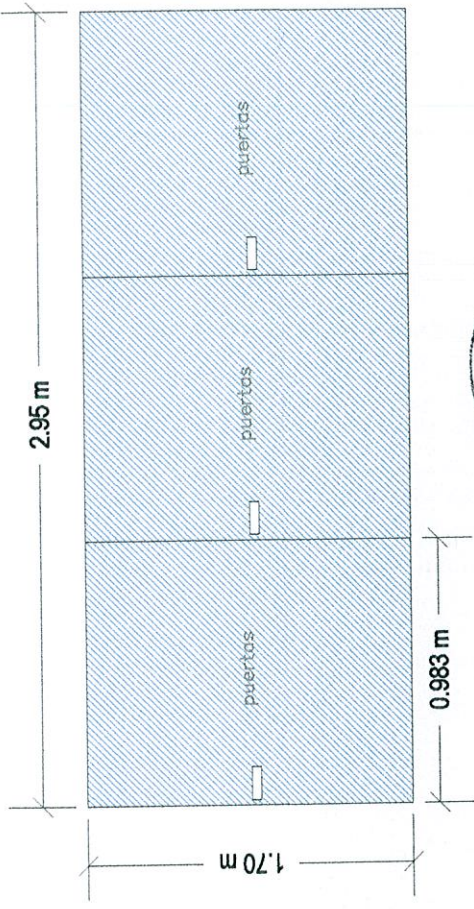

DIVISIONES

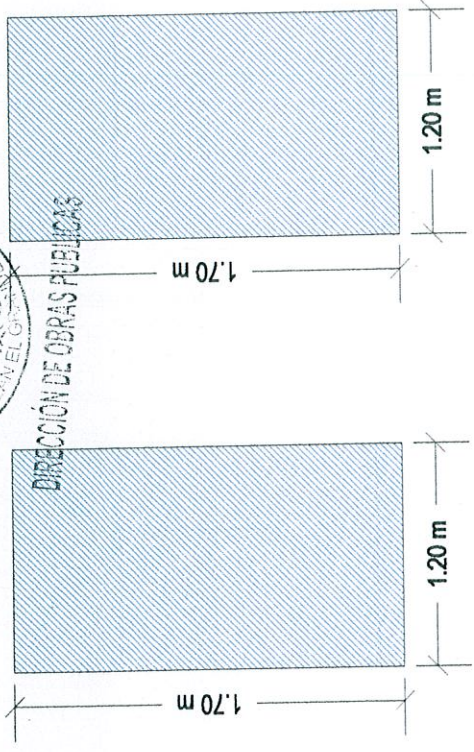

<p>No. CONTRATO: DOP/FFIC/2018-01/017 No. CONCURSO: IO-814023985-E9-2018 "CONSTRUCCIÓN DE LUDOTECA MUNICIPAL EN EL MERCADO PAULINO NAVARRO" UBICADO EN CALLE RIMERO DE MAYO ENTRE ANDADOR ALEJANDRO HUMBOLDT DE LA CRUZ Y MARCOS GORDOA EN CIUDAD GUZMÁN, MPIO. DE ZAPOTLÁN EL GRANDE, JALISCO. RECURSO * PROGRAMA DE FORTALECIMIENTO FINANCIERO PARA LA INVERSIÓN 2018, CONVENIO C. CON CARGO AL RAMO GENERAL 23 PROVISIONES SALARIALES Y ECONÓMICAS, EN EL MARCO DEL RESPUUESTO DE EGRESOS DE LA FEDERACIÓN DEL EJERCICIO RESPUUESTAL 2018. ESTIMACIÓN 2</p>											
<p>SIMBOLOGÍA</p>											
<table border="1"> <tr> <th>Clave concepto</th> <th>Concepto</th> <th>Unidad</th> <th>Cantidad</th> </tr> <tr> <td>BAR-LUDO-004</td> <td>INSTALACIÓN DE MAMPARAS PARA BAÑOS, FABRICADAS A BASE DE PERFIL DE ALUMINIO Y ACRILICO INCLUYE MATERIALES, HERRAMIENTAS Y MANO DE OBRA.</td> <td></td> <td>15x19</td> </tr> </table>	Clave concepto	Concepto	Unidad	Cantidad	BAR-LUDO-004	INSTALACIÓN DE MAMPARAS PARA BAÑOS, FABRICADAS A BASE DE PERFIL DE ALUMINIO Y ACRILICO INCLUYE MATERIALES, HERRAMIENTAS Y MANO DE OBRA.		15x19			
Clave concepto	Concepto	Unidad	Cantidad								
BAR-LUDO-004	INSTALACIÓN DE MAMPARAS PARA BAÑOS, FABRICADAS A BASE DE PERFIL DE ALUMINIO Y ACRILICO INCLUYE MATERIALES, HERRAMIENTAS Y MANO DE OBRA.		15x19								
<p>ARQ. JESUS EUGENIO CAMPOS ESCOBAR DIRECTOR DE OBRAS PÚBLICAS</p>		<p>ING. JOSÉ DAVID DAMIÁN RÍOS JEFE DE SUPERVISIÓN Y CONTROL DE OBRA PÚBLICA</p>									
<p>ARQ. NAVIER ZARATEA LUIS JUAN CONTRA</p>											

OBRA:	*CONSTRUCCIÓN DE LUDOTECA MUNICIPAL EN EL MERCADO MUNICIPAL PAULINO NAVARRO*		ESTIMACIÓN:	DOS
UBICACIÓN:	CALLE PRIMERO DE MAYO, ENTRE ANDADOR ALEJANDRO HUMBOLDT DE LA CRUZ Y MARCOS GORDOA, EN CIUDAD GUZMÁN, MUNICIPIO DE ZAPOTLÁN EL GRANDE, JALISCO.		FECHA:	14 - DICIEMBRE - 2018
CONTRATISTA:	ZEPEDA ARQUITECTURA Y DESARROLLOS S.A DE C.V		PERIODO:	12 - NOV - 2018 AL 14 - DIC - 2018
Nº. CONTRATO:	DOP/FFIC/2018-01/017		Nº. DE CONCURSO:	IO-814023985-E9-2018

CLAVE CONCEPTO	DESCRIPCIÓN	LOCALIZACIÓN		UNIDAD	PIEZA	LARGO	ALTO	ANCHO	SUBTOTAL	TOTAL	
		EJE	TRAMO								
1 AL 3	LAMBRIIN DE 20 X 30 CM. COLOR A ELEGIR, MARCA PORCELANITE O SIMILAR, ASENTADO Y JUNTEADO CON PASTA DE PEGAZOLEJO. INCLUYE LECHADA DE CEMENTO BLANCO, MATERIALES, HERRAMIENTA Y MANO DE OBRA.	A AL B	BANNO NIÑAS	M2							
1		A AL B	FIG 1	M2		2.960	1.600		4.736		
3		A AL B	FIG 2	M2		2.960	1.600		4.736		
1 AL 3		A	FIG 3	M2		2.960	1.600		4.736		
1 AL 3		B	FIG 4	M2		2.960	1.600		4.736		
		TOTAL		M2		1.600	0.800		1.280		17.66
4 AL 5		A AL C	BANNO NIÑOS	M2							
4		A AL B	FIG 1	M2		2.960	1.600		4.736		
4 AL 5		A	FIG 2	M2		3.740	1.600		5.984		
4 AL 5		C	FIG 3	M2		3.960	1.600		6.326		
4 AL 5		B	FIG 4	M2		2.200	1.600		3.520		
4 AL 5		TOTAL		M2		1.940	1.600		3.104		
5		A AL C	LOSA BANO DE NIÑOS	M2							
5		A AL C	FIG 1	M2		2.240	0.500		1.120		
5		A AL C	FIG 2	M2		2.240	0.100		0.224		
	TOTAL		M2					0.094		1.250	
1	A AL B	LOSA BANO NIÑAS	M2								
1	A AL B	FIG 1	M2		2.000	0.500		1.000			
	TOTAL		M2					0.200			
	RESTAR 3 PERFORACIONES DE LAVABO		M2					0.094			
	PERFORACION DE 1 SOLO LAVABO		M2					0.031			
	TOTAL DE LOSA		M2					1.106			
	FIG 3 VERTEDERO		M2								
	CARA 1		M2		0.850	0.500		1.350			
	CARA 1		M2		0.850	0.500		1.350			
	CARA 1		M2		0.850	0.500		1.350			
	CARA 1		M2		0.850	0.500		1.350			
	RESTAR FIGURA 2		M2		0.130	0.380		0.049			
	RESTAR FIGURA 2		M2		0.130	0.380		0.049			
	TOTAL CARAS		M2					5.302			
	CARA 3		M2		0.130	0.500		0.650			
	CARA 3		M2		0.130	0.500		0.650			
	CARA 4		M2		0.130	0.850		0.650			
	CARA 4		M2		0.130	0.850		0.650			
	CARA 5		M2		0.380	0.450		0.171			
	CARA 5		M2		0.380	0.450		0.171			
	CARA 5		M2		0.450	0.130		0.059			
	CARA 5		M2		0.450	0.500		0.059			
	TOTAL		M2					52.06			



DIRECCIÓN DE OBRAS PÚBLICAS

DIRECTOR DE OBRAS PÚBLICAS
 ARO. JESUS EUGENIO CAMPOS ESCOBAR

JEFE DE SUPERVISIÓN Y CONTROL DE OBRA PÚBLICA
 ING. JOSE DAVID DAMIAN RIOS

CONTRATISTA
 ARO. JAVIER ZEPEDA LUIS JUAN

BAÑO NIÑAS

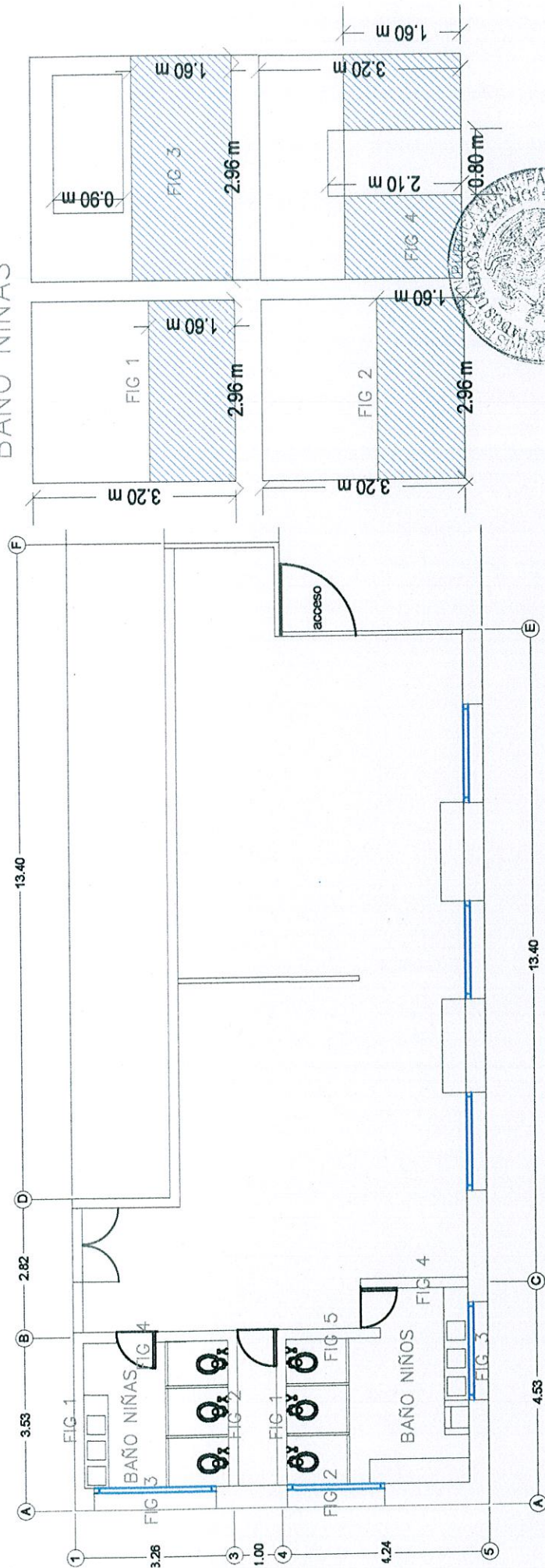

BAÑO NIÑOS

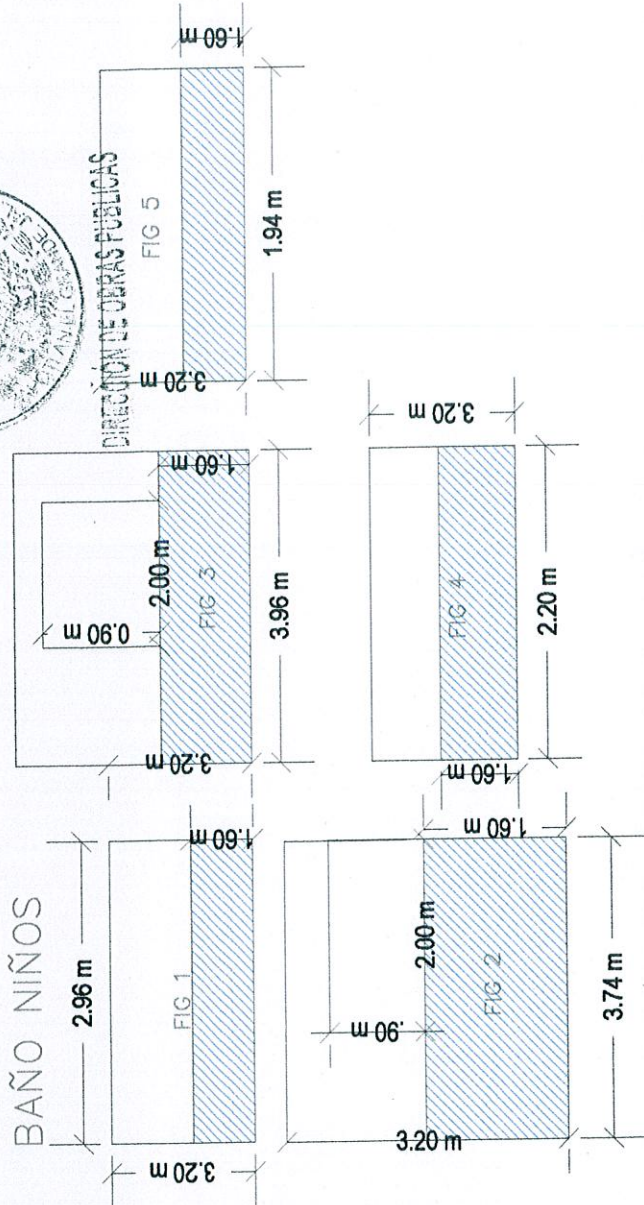

<p>No. CONTRATO: DOP/FFIC/2018-01/017 No. CONCURSO: IO-814023985-E9-2018 "CONSTRUCCIÓN DE LUDOTECA MUNICIPAL EN EL MERCADO PAULINO NAVARRO" UBICADO EN CALLE RIMERO DE MAYO ENTRE ANDADOR ALEJANDRO HUMBOLDT DE LA CRUZ Y MARCOS GORDOA EN CIUDAD GUZMÁN, MPIO. DE ZAPOTLÁN EL GRANDE, JALISCO. RECURSO * PROGRAMA DE FORTALECIMIENTO FINANCIERO PARA LA INVERSIÓN 2018, CONVENIO C. CON CARGO AL RAMO GENERAL 231 PROVISIONES SALARIALES Y ECONÓMICAS, EN EL MARCO DEL RESPUUESTO DE EGRESOS DE LA FEDERACIÓN DEL EJERCICIO RESPUUESTAL 2018.</p>			
ESTIMACIÓN 2			
Clave concepto	Concepto	Unidad	Cantidad
ACA-LUDO-003	LAMBRIN DE 20 X 30 CM. COLOR A ELEGIR, MARCA PORCELANITE O SIMILAR, ASENTADO Y JUNTEADO CON PASTA PEGAZULEJO. INCLUYE: LECHADA DE CEMENTO BLANCO, MATERIALES, HERRAMIENTA Y MANO DE OBRA.	M ²	52.06
<p>ING. JOSÉ DAVID TORALÁN RICO Director de Obras Públicas</p>		<p>ING. JOSÉ DAVID TORALÁN RICO Director de Obras Públicas</p>	

LOSA BAÑO NIÑAS

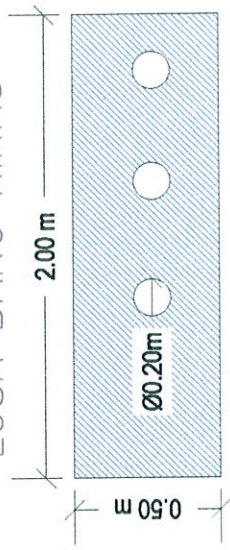

FIG 1

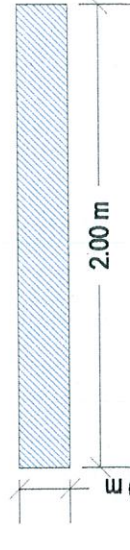

FIG 2

LOSA BAÑO NIÑOS

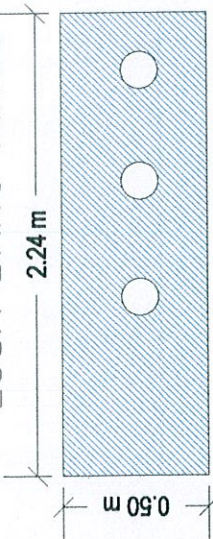
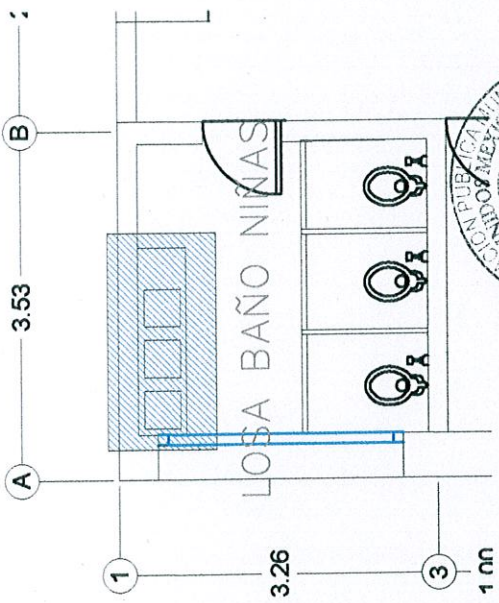
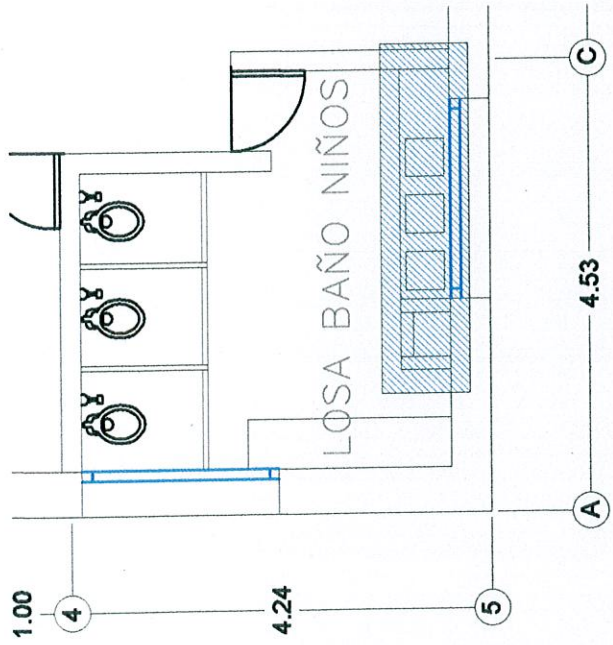

FIG 1



FIG 2



VERTEDERO

DIRECCIÓN DE OBRAS PÚBLICAS

FIG 3

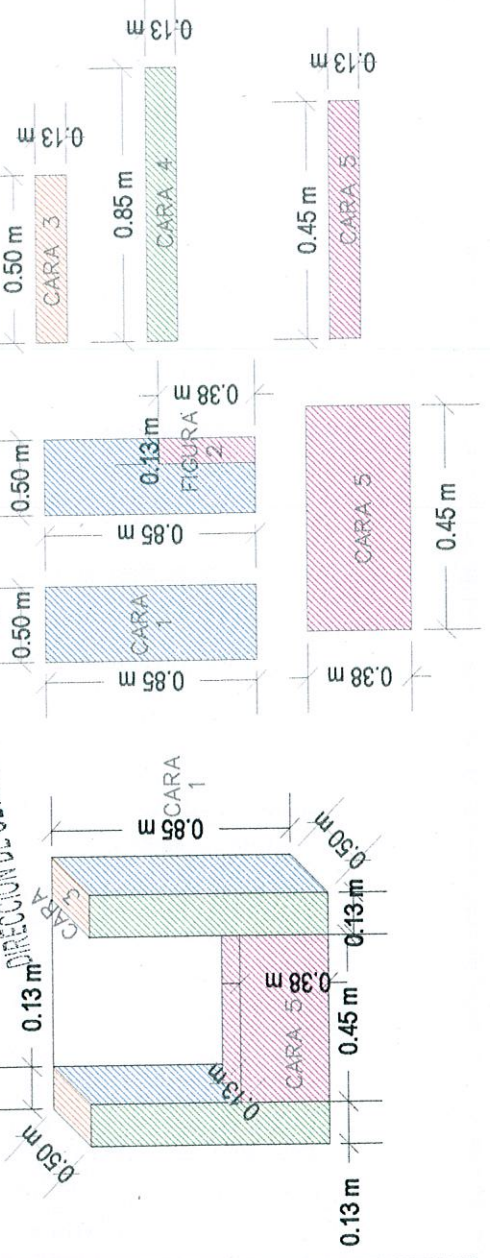

<p>No. CONTRATO: DOP/FFIC/2018-01/017 No. CONCURSO: IO-814023985-E9-2018 "CONSTRUCCIÓN DE LUDOTECA MUNICIPAL EN EL MERCADO PAULINO NAVARRO" UBICADO EN CALLE RIMERO DE MAYO ENTRE ANDADOR ALEJANDRO HUMBOLDT DE LA CRUZ Y MARCOS GORDOA EN CIUDAD GUZMÁN, MPIO. DE ZAPOTLÁN EL GRANDE, JALISCO. RECURSO * PROGRAMA DE FORTALECIMIENTO FINANCIERO PARA LA INVERSIÓN 2018, CONVENIO C. CON CARGO AL RAMO FEDERAL 03 PROVISIONES SALARIALES Y ECONÓMICAS, EN EL MARCO DEL RESPUUESTO DE EGRESOS DE LA FEDERACIÓN DEL EJERCICIO RESPUUESTAL 2018.</p>		<p>ESTIMACIÓN 2</p>	
<p>SIMBOLOGÍA</p>			
	<p>ACA-LUDO-003</p>	<p>LAMBRIN DE 20 X 30 CM, COLOR A ELEGRIS, MARCA PORCELANITE O SIMILAR, ASENTADO Y JUNTEADO CON PASTA PEGAZULEVO, INCLUYE: LECHADA DE CEMENTO BLANCO, MATERIALES, HERRAMIENTA Y MANO DE OBRA.</p>	<p>Unidd Cantidad</p>
<p>ING. JOSÉ DAVID DAMIÁN RIOS Director de Obras Públicas</p>		<p>ING. JOSÉ DAVID DAMIÁN RIOS Director de Supervisión y Control de Obra Pública</p>	
<p>ARQ. JESUS EUGENIO CAMPOS ESPINOZA</p>		<p>ARQ. JAVIER LUIS JUAN</p>	

REPORTE FOTOGRÁFICO

OBRA: "CONSTRUCCIÓN DE LUDOTECA MUNICIPAL EN EL MERCADO MUNICIPAL PAULINO NAVARRO" UBICADO EN LA CALLE PRIMERO DE MAYO, ENTRE ANDADOR ALEJANDRO HUMBOLDT DE LA CRUZ Y MARCOS GORDO, EN CIUDAD GUZMÁN, MUNICIPIO DE ZAPOTLÁN EL GRANDE, JALISCO.

DESCRIPCIÓN:

LAMBRIN DE 20 X 30 CM. COLOR A ELEGRI, MARCA PORCELANITE O SIMILAR, ASENTADO Y JUNTEADO CON PASTA DE PEGAZULEJO. INCLUYE LECHADA DE CEMENTO BLANCO, MATERIALES, HERRAMIENTA Y MANO DE OBRA.

**CÓDIGO: ACA-LUDO-003
 ESTIMACION 2**



REGIÓN DE OBRAS PÚBLICAS

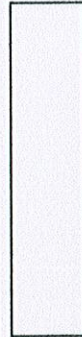

ARO. JESÚS EUGENIO CAMPOS ESCOBAR
 DIRECTOR DE OBRAS PÚBLICAS



ING. JOSE DAVID DAMIÁN RÍOS
 JEFE DE SUPERVISIÓN Y CONTROL DE OBRA PÚBLICA



ARO. JAVIER ZEPEDA LUIS JUAN
 CONTRATISTA

OBRA:	"CONSTRUCCIÓN DE LUDOTECA MUNICIPAL EN EL MERCADO MUNICIPAL PAULINO NAVARRO"		ESTIMACIÓN:	DOS	
UBICACIÓN:	CALLE PRIMERO DE MAYO, ENTRE ANDADOR ALEJANDRO HUMBOLDT DE LA CRUZ Y MARCOS GORDO, EN CIUDAD GUZMÁN, MUNICIPIO DE ZAPOTLÁN EL GRANDE, JALISCO.		FECHA:	14 · DICIEMBRE · 2018	
CONTRATISTA:	ZEPEDA ARQUITECTURA Y DESARROLLOS S.A DE C.V		PERIODO:	12 · NOV · 2018 AL 14 · DIC · 2018	
Nº. CONTRATO:	DOP/FFIC/2018-01/017		Nº. DE CONCURSO:	IO-814023985-E9-2018	

CLAVE CONCEPTO	DESCRIPCIÓN	LOCALIZACIÓN		UNIDAD	PIEZA	LARGO	ALTO	ANCHURO	SUBTOTAL	TOTAL	
		EJE	TRAMO								
ACA-LUDO-004	COLOCACION DE VINILES SEGUN DISEÑO.	1 AL 2	D AL F	M		4.290					
						3.490					
						1.710					
		4 AL 5	E	M		3.640					
						3.730					
						3.730					
						3.770					
						3.660					
TOTAL									28.00		



 DIRECTOR DE OBRAS PÚBLICAS
 ARQ. JESUS EUGENIO CAMPOS ESCOBAR



 CONTRATISTA
 ARQ. JAVIER ZEPEDA LUIS JUAN

JEFE DE SUPERVISIÓN Y CONTROL DE OBRA PÚBLICA
 ING. JOSE DAVID DAMIÁN RÍOS



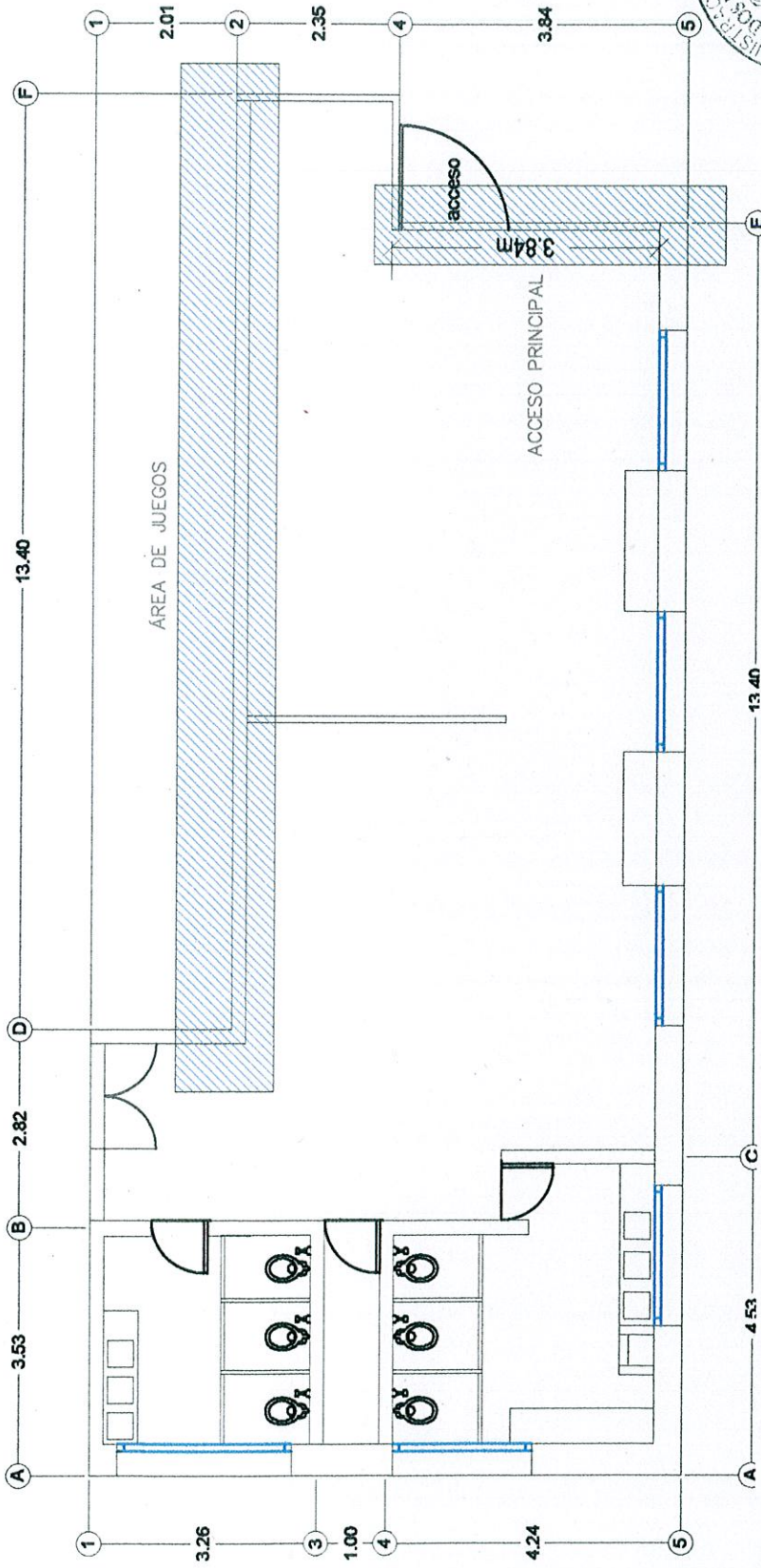

REGION DE OBRAS PÚBLICAS

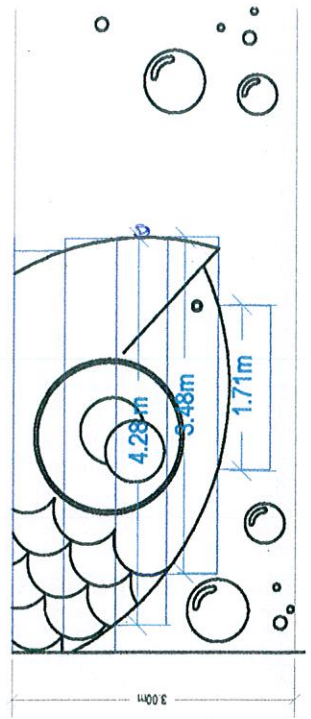
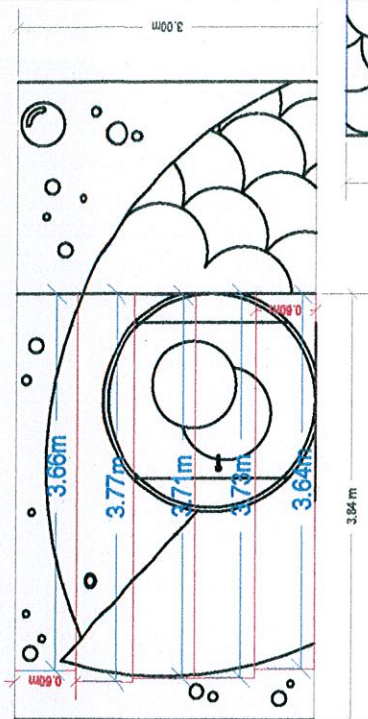

DIRECCIÓN DE OBRAS PÚBLICAS

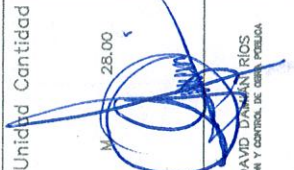

<p>No. CONTRATO: DOP/FFIC/2018-01/017 No. CONCURSO: IO-814023985-E9-2018 "CONSTRUCCIÓN DE LUDOTECA MUNICIPAL EN EL MERCADO PAULINO NAVARRO" UBICADO EN CALLE RIMERO DE MAYO ENTRE ANDADOR ALEJANDRO HUMBOLDT DE LA CRUZ Y MARCOS GORDOA EN CIUDAD GUZMÁN, MPIO. DE ZAPOTLÁN EL GRANDE, JALISCO. * RECURSO * PROGRAMA DE FORTALECIMIENTO FINANCIERO PARA LA INVERSIÓN 2018, CONVENIO C. CON CARGO AL RAMO GENERAL 23 PROVISIONES SALARIALES Y ECONÓMICAS, EN EL MARCO DEL RESPUUESTO DE EGRESOS DE LA FEDERACIÓN DEL EJERCICIO RESPUUESTAL 2018.</p>	
ESTIMACIÓN 2	
Clave concepto	SIMBOLOGÍA
Concepto	Unidad Cantidad
COLOCACION DE VINILES SEGÚN DISEÑO.	M 28.00
ACA-LUDO-004	
 ING. JOSE DAVID D'AMÁN RÍOS JEFE DE SUPERVISIÓN Y CONTROL DE OBRAS PÚBLICAS	
 ARQ. JAVIER ZEPEDA LUIS JUAN	
ARQ. JESUS EUGENIO CAMPOS SEGORAN DIRECTOR DE OBRAS PÚBLICAS	

OBRA:	*CONSTRUCCIÓN DE LUDOTECA MUNICIPAL EN EL MERCADO MUNICIPAL PAULINO NAVARRO*					ESTIMACIÓN:	DOS			
UBICACIÓN:	CALLE PRIMERO DE MAYO, ENTRE ANDADOR ALEJANDRO HUMBOLDT DE LA CRUZ Y MARCOS GORDOA, EN CIUDAD GUZMÁN, MUNICIPIO DE ZAPOTLÁN EL GRANDE, JALISCO.					FECHA:	14 - DICIEMBRE - 2018			
CONTRATISTA:	ZEPEDA ARQUITECTURA Y DESARROLLOS S.A DE C.V					PERIODO:	12 - NOV - 2018 AL 14 - DIC - 2018			
No. CONTRATO:	DOP/FFIC/2018-01/017					No. DE CONCURSO:	IO-814023985-E9-2018			
CLAVE CONCEPTUAL	DESCRIPCIÓN	LOCALIZACIÓN			UNIDAD	PIEZA	LARGO	ANCHO	ALTO	TOTAL
		EJE	TRAMO	DESCRIPCIÓN						
PVALUDDO-001	INSTALACION DE PUERTA SALIDA DE EMERGENCIA CON DOS HOJAS DE 1.5 X 2.10 DE TAMBOR TERMINADO EN MELAMINA EN COLOR A ALEGIR. INCLUYE CERROJO DE SEGURIDAD, MATERIALES, HERRAMIENTAS Y MANO DE OBRA.		TRAMO	DESCRIPCIÓN	PIEZA					1.00
										1.00
										1.00

DIRECTOR DE OBRAS PÚBLICAS
 ARC. JESUS EUGENIO CAMPOS ESCOBAR

JEFE DE SUPERVISIÓN Y CONTROL DE OBRA PÚBLICA
 ING. JOSE DAVID DAMIÁN RÍOS



 CONTRATISTA
 ARC. JAVIER ZEPEDA LUIS JUAN



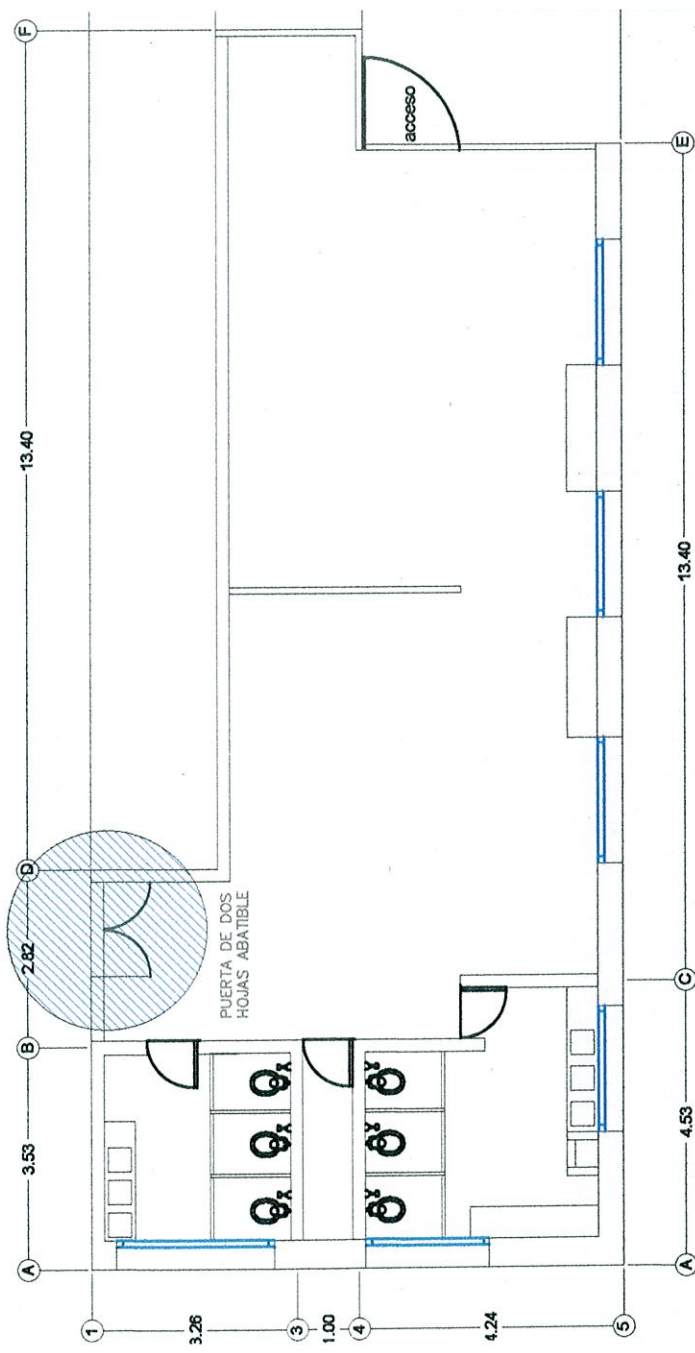

DIRECCION DE OBRAS PUBLICAS

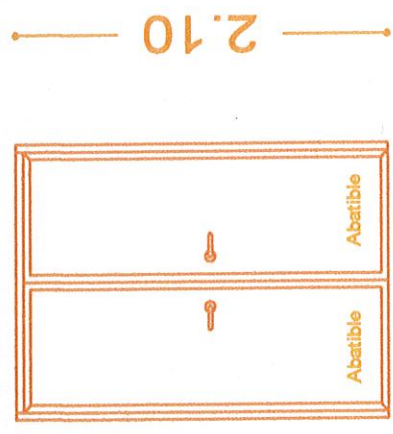

DIRECCIÓN DE OBRAS PÚBLICAS
Puerta abatible dos hojas de aluminio
de 1.50 mts x 2.10 mts
de altura con cerrojo de seguridad



<p>No. CONTRATO: DOP/FFIC/2018-01/017 No. CONCURSO: IO-814023985-E9-2018 "CONSTRUCCIÓN DE LUDOTECA MUNICIPAL EN EL MERCADO PAULINO NAVARRO" UBICADO EN CALLE RIMERO DE MAYO ENTRE ANDADOR ALEJANDRO HUMBOLDT DE LA CRUZ Y MARCOS GORDOA EN CIUDAD GUZMÁN, MPIO. DE ZAPOTLÁN EL GRANDE, JALISCO. RECURSO * PROGRAMA DE FORTALECIMIENTO FINANCIERO PARA LA INVERSIÓN 2018, CONVENIO C. CON CARGO AL RAMO GENERAL 23 PROVISIONES SALARIALES Y ECONÓMICAS, EN EL MARCO DEL RESUPUESTO DE EGRESOS DE LA FEDERACIÓN DEL EJERCICIO RESUPUESTAL 2018. ESTIMACIÓN 2</p>	
<p>SIMBOLOGÍA</p>	
<p>Clave concepto</p>	<p>Concepto</p>
<p>Unidad</p>	<p>Cantidad</p>
<p>  PYV-LUDO-001 </p>	<p> INSTALACION DE PUERTA DE SALIDA DE EMERGENCIA CON DOS HOJAS DE 1.50 X 2.10 M. DE TAMBOR TERMINADO EN MELAMINA EN COLOR A ELEGR. INCLUYE: CERROJO DE SEGURIDAD, MATERIALES, HERRAMIENTAS Y MANO DE OBRA. </p>
<p> ARQ. JESUS EUGENIO CAMPOS ESCOBAR DIRECTOR DE OBRAS PÚBLICAS </p>	<p> 1.00 </p> <p>  </p> <p> ARQ. NAVIER ZEPEDA S JUAN CONTABILISTA </p> <p> IIS JOSE DAVID DIAZ RIOS DIRECTOR GENERAL Y CONTROL DE CALIDAD </p>

OBRA:	*CONSTRUCCIÓN DE LUDOTECA MUNICIPAL EN EL MERCADO MUNICIPAL PAULINO NAVARRO*		ESTIMACIÓN:	DOS
UBICACIÓN:	CALLE PRIMERO DE MAYO, ENTRE ANDADOR ALEJANDRO HUMBOLDT DE LA CRUZ Y MARCOS GORDOA, EN CIUDAD GUZMÁN, MUNICIPIO DE ZAPOTLÁN EL GRANDE, JALISCO.		FECHA:	14 · DICIEMBRE · 2018
CONTRATISTA:	ZEPEDA ARQUITECTURA Y DESARROLLOS S.A DE C.V		PERIODO:	12 · NOV · 2018 AL 14 · DIC · 2018
Nº. CONTRATO:	DOP/FFIC/2018-01/017		Nº. DE CONCURSO:	IO-814023985-E9-2018

CLAVE CONCEPTO	DESCRIPCIÓN	LOCALIZACIÓN		UNIDAD	PIEZA	LARGO	ANCHO	ALTO	SUBTOTAL	TOTAL
		EJE	TRAMO							
PYA-LUDO-002	INSTALACION DE PUERTA REDONDA DE 2.15 M DE DIAMETRO CON DOS EJES Y UN ABATIBLE A BASE DE BASTIDOR DE MADERA DE 2"x1" FORRADA CON TERPLAY DE 6 MM. INCLUYE MATERIALES Y MANO DE OBRA.	4	AL-5	PIZA						1.00
TOTAL										1.00

DIRECTOR DE OBRAS PÚBLICAS
 ARC. JESUS EUGENIO CAMPOS ESCOBAR

JEFE DE SUPERVISIÓN Y CONTROL DE OBRA PÚBLICA
 ING. JOSE DAVID DAMIÁN RÍOS



 CONTRATISTA
 ARC. JAVIER ZEPEDA LUIS JUAN

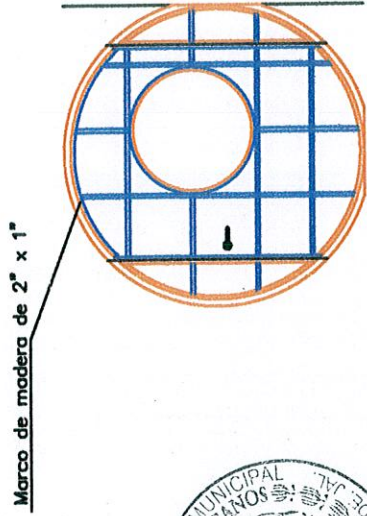
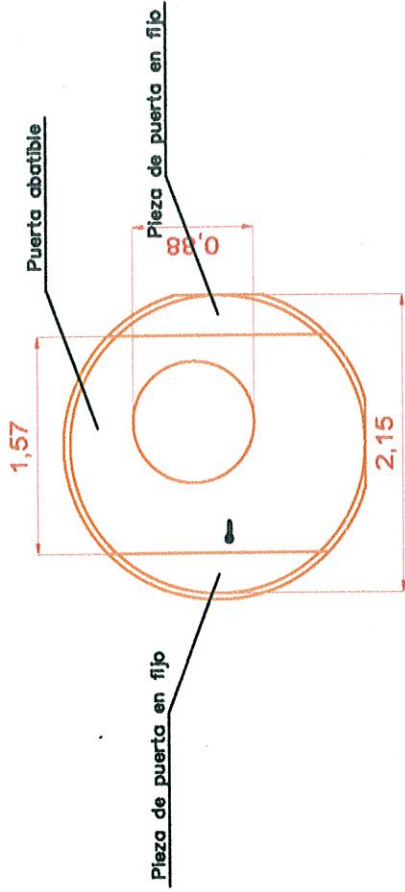
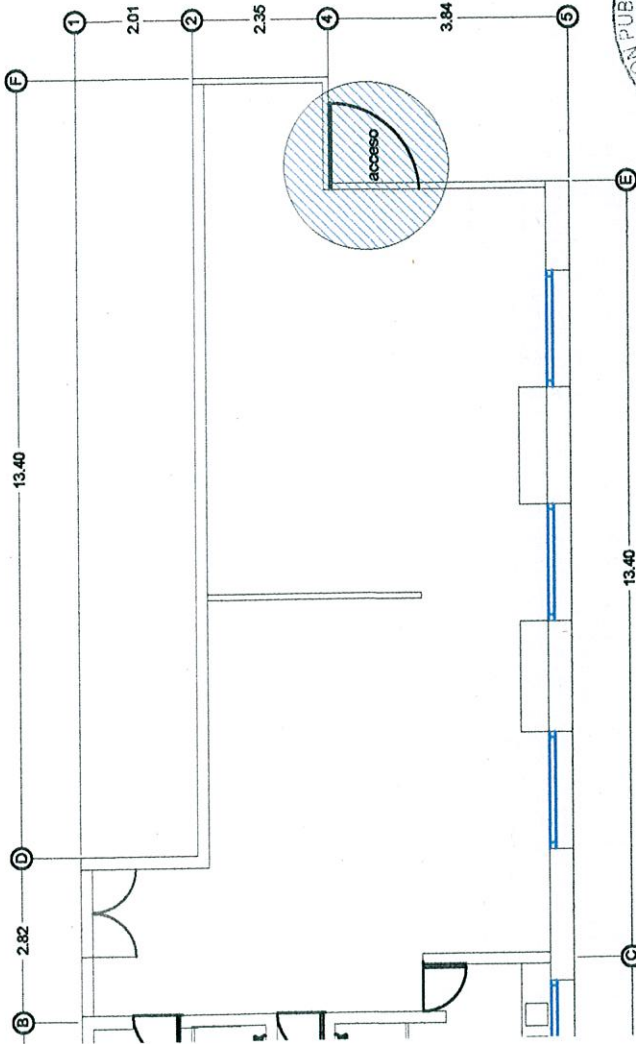

DIRECCIÓN DE OBRAS PÚBLICAS

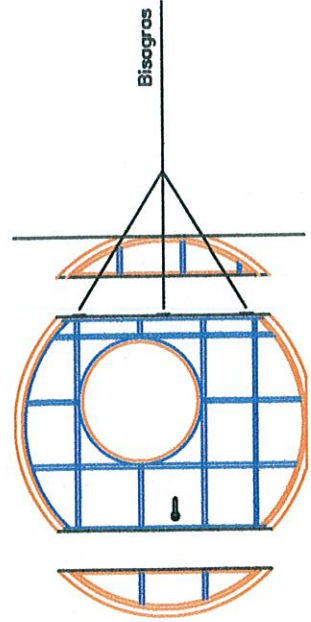

BASTIDOR PARA PUERTA DE MADERA 2" x 1"



3 BISAGRAS



DIRECCIÓN DE OBRAS PÚBLICAS

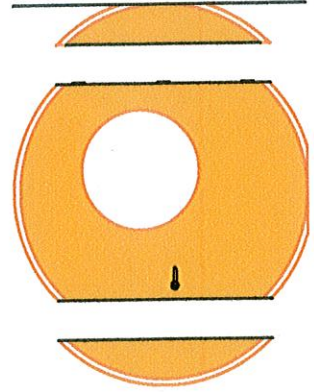

TRIPLAY 12 MM

<p>No. CONTRATO: DOP/FFIC/2018-01/017 No. CONCURSO: IO-814023985-E9-2018 "CONSTRUCCIÓN DE LUDOTECA MUNICIPAL EN EL MERCADO PAULINO NAVARRO" UBICADO EN CALLE RIMERO DE MAYO ENTRE ANDADOR ALEJANDRO HUMBOLDT DE LA CRUZ Y MARCOS GORDOA EN CIUDAD GUZMÁN, MPIO. DE ZAPOTLÁN EL GRANDE, JALISCO. RECURSO * PROGRAMA DE FORTALECIMIENTO FINANCIERO PARA LA INVERSIÓN 2018, CONVENIO C, CON CARGO AL PAVO GENERAL 03, PROVISIONES SALARIALES Y ECONÓMICAS, EN EL MARCO DEL RESPUUESTO DE EGRESOS DE LA FEDERACIÓN DEL EJERCICIO RESPUUESTAL 2018.</p>		<p>ESTIMACIÓN 1</p>	
<p>Clave concepto</p>	<p>Concepto</p>	<p>Unidd</p>	<p>Cantidad</p>
	<p>INSTALACIÓN PUERTA REDONDA, DE 2.15 M. DE DIÁMETRO CON DOS FLUOS Y UN ABATIBLE, FABRICADA A BASE DE BASTIDOR DE MADERA DE 2"x1" FORRADA CON TRIPLAY DE 12MM. INCLUYE MATERIALES Y MANO DE OBRA.</p>	<p>PTA</p>	<p>1.00</p>
<p>SIMBOLOGÍA</p>		<p>ING. JOSÉ DAVID GARCÍA RIOS JEFE DE SUPERVISIÓN Y CONTROL DE OBRA PÚBLICA</p>	
<p>ARQ. JESUS EUGENIO CAMPOS ESCOBAR Director de Obras Públicas</p>		<p>ING. JAVIER SERRA LUIS JUAN CONTADOR</p>	

OBRA:	*CONSTRUCCIÓN DE LUDOTECA MUNICIPAL EN EL MERCADO MUNICIPAL PAULINO NAVARRO*		ESTIMACIÓN:	DOS
UBICACIÓN:	CALLE PRIMERO DE MAYO, ENTRE ANDADOR ALEJANDRO HUMBOLDT DE LA CRUZ Y MARCOS GORDOA, EN CIUDAD GUZMÁN, MUNICIPIO DE ZAPOTLÁN EL GRANDE, JALISCO.		FECHA:	14 · DICIEMBRE · 2018
CONTRATISTA:	ZEPEDA ARQUITECTURA Y DESARROLLOS S.A DE C.V		PERIODO:	12 · NOV · 2018 AL 14 · DIC · 2018
Nº. CONTRATO:	DOP/FFIC/2018-01/017		Nº. DE CONCURSO:	IO-814023985-E9-2018

CLAVE CONCEPTO:	DESCRIPCION	LOCALIZACION			UNIDAD	PIEZA	LARGO	ANCHO	ALTO	TOTAL
		EJE	TRAMO	DESCRIPCION						
PYV.LUDO-003	INTALACION DE VENTANA DE 1.0 X 2.0 CON UN MÓDULO FIJO Y UN CORREDOZO CON MARCO DE ALUMINIO Y CRISTAL DE 6 MM. INCLUYE MATERIALES, HERRAMIENTA, INSTALACION Y MANO DE OBRA.	1 AL 3	A	FIG. 1	PZA	1.00				6.00
		4 AL 5	A	FIG. 2	PZA	1.00				
		5	A.A.L.E	FIG. 3, 4, 5 Y 6	PZA	4.00				
										TOTAL
										6.00

DIRECTOR DE OBRAS PÚBLICAS
 ARC. JESUS EUGENIO CAMPOS ESCOBAR

JEFE DE SUPERVISIÓN Y CONTROL DE OBRA PÚBLICA
 ING. JOSE DAVID DAMIÁN RÍOS

CONTRATISTA
 ARC. JAVIER ZEPEDA LUIS JUAN



DIRECCION DE OBRAS PUBLICAS

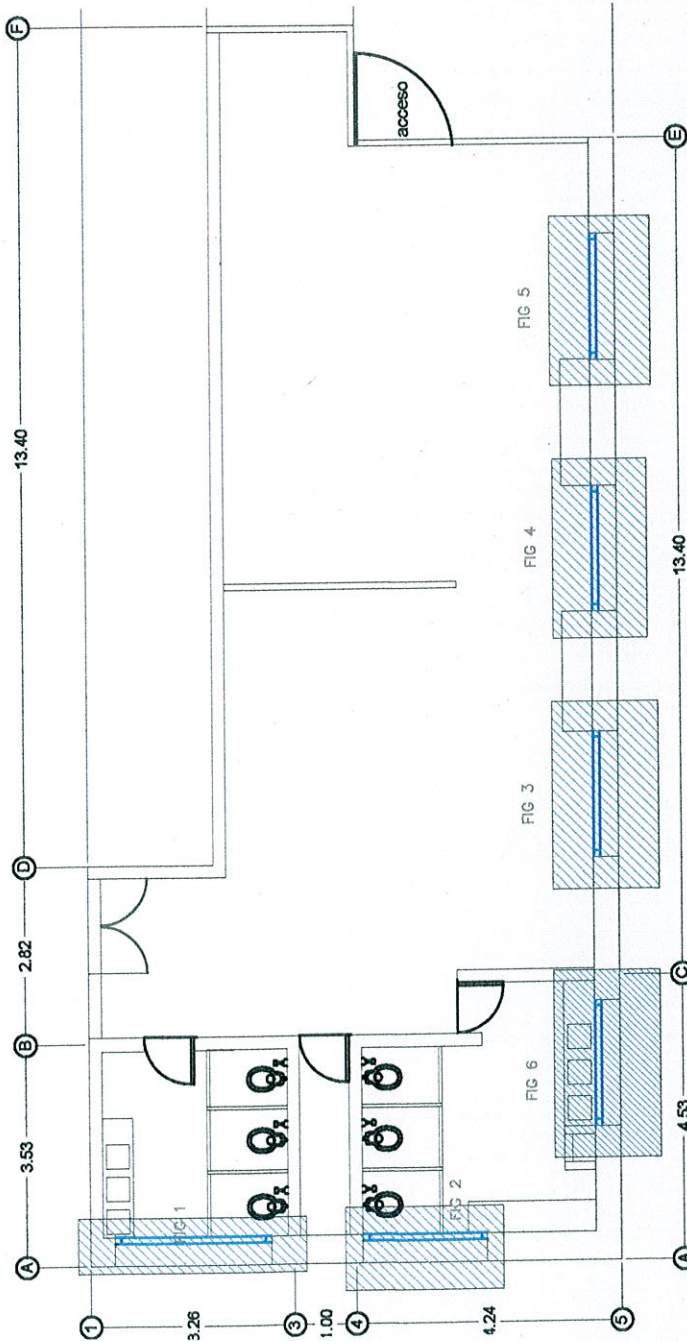

DIRECCIÓN DE OBRAS PÚBLICAS

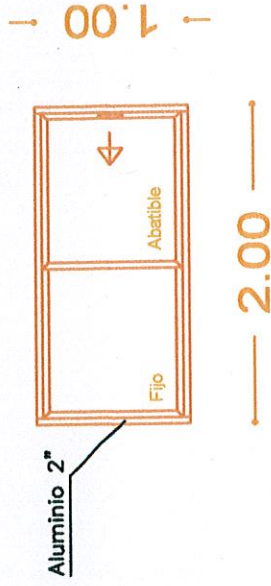

<p>No. CONTRATO: DOP/FFIC/2018-01/017 No. CONCURSO: IO-814023985-E9-2018 "CONSTRUCCIÓN DE LUDOTECA MUNICIPAL EN EL MERCADO PAULINO NAVARRO" UBICADO EN CALLE RIMERO DE MAYO ENTRE ANDADOR ALEJANDRO HUMBOLDT DE LA CRUZ Y MARCOS GORDOA EN CIUDAD GUZMÁN, MPIO. DE ZAPOTLÁN EL GRANDE, JALISCO. RECURSO * PROGRAMA DE FORTALECIMIENTO FINANCIERO PARA LA INVERSIÓN 2018, CONVENIO C. CON CARGO AL RANGO GENERAL 23 PROVISIONES SALARIALES Y ECONÓMICAS, EN EL MARCO DEL RESPUUESTO DE EGRESOS DE LA FEDERACIÓN DEL EJERCICIO RESPUUESTAL 2016. ESTIMACIÓN 1</p>		
SIMBOLOGÍA		
<p>Clave concepto</p>	<p>Concepto</p>	<p>Unidad Cantidad</p>
<p>PIY-LUDO-003</p>	<p>INSTALACIÓN DE VENTANA DE 1.00 X 2.00 M. CON UN MÓDULO FIJO Y UN CORREDIZO CON MARCO DE ALUMINIO Y CRISTAL. MATERIALES, HERRAMIENTA, INSTALACIÓN Y MANO DE OBRA.</p>	<p>PIA 6.00</p>
<p>ARG. JESUS EUGENIO CAMPOS ESCOBAR DIRECTOR DE OBRAS PÚBLICAS</p>	<p>ARG. JAVIER ZEPEDA LUIS JUAN CONTADOR</p>	<p>ING. JOSÉ DAVID MARTÍN RÍOS SUPERVISOR Y CONTROL DE OBRAS PÚBLICAS</p>

Ventana corrediza con marco de aluminio, 2.00 mts de largo x 1.00 m de altura

REPORTE FOTOGRÁFICO

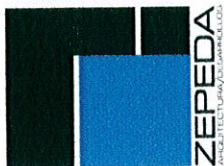

OBRA: "CONSTRUCCIÓN DE LUDOTECA MUNICIPAL EN EL MERCADO MUNICIPAL PAULINO NAVARRO" UBICADO EN LA CALLE PRIMERO DE MAYO, ENTRE ANDADOR ALEJANDRO HUMBOLDT DE LA CRUZ Y MARCOS GORDOA, EN CIUDAD GUZMÁN, MUNICIPIO DE ZAPOTLÁN EL GRANDE, JALISCO.

DESCRIPCIÓN:

INSTALACIÓN DE VENTANA DE 1.00 X 2.00 CON UN MÓDULO FIJO Y UN CORREDIZO CON MARCO DE ALUMINIO Y CRISTAL DE 6 MM. INCLUYE MATERIALES, HERRAMIENTA, INSTALACIÓN Y MANO DE OBRA.

**CÓDIGO: PYV-LUDO-003
ESTIMACIÓN 2**

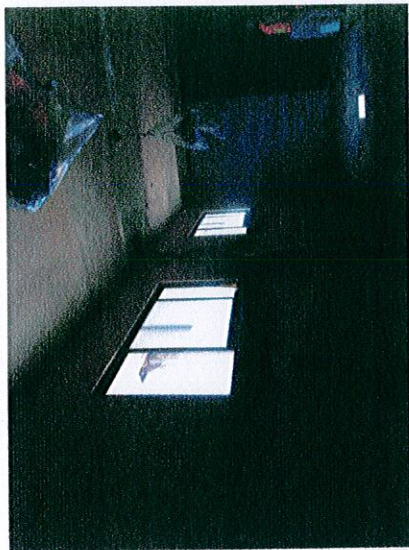
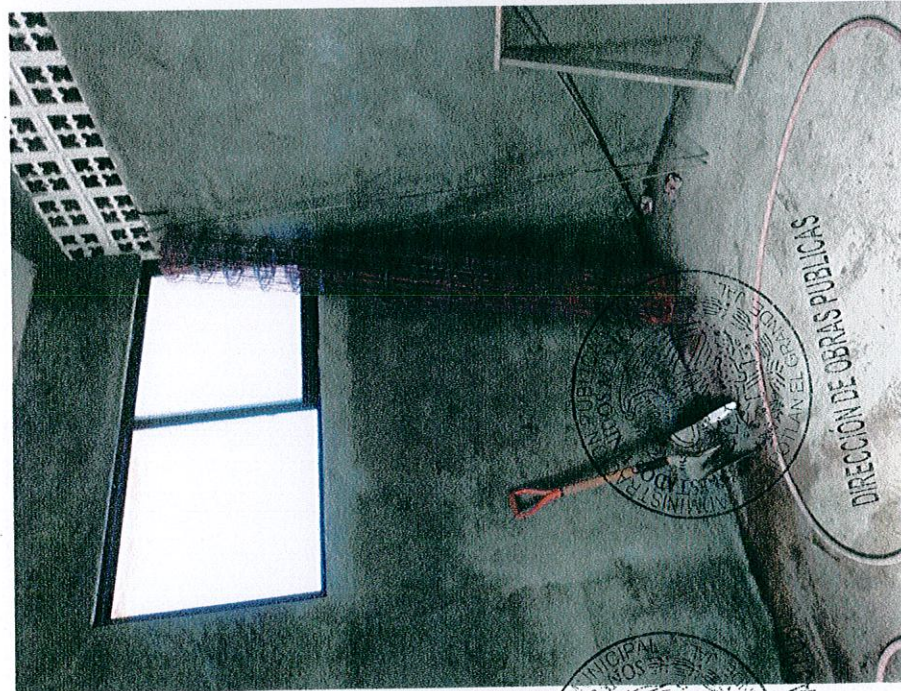

[Empty signature box]

ARO. JESÚS EUGENIO CAMPOS ESCOBAR
DIRECTOR DE OBRAS PÚBLICAS

[Empty signature box]

ING. JOSE DAVID DAMIÁN RÍOS
JEFE DE SUPERVISIÓN Y CONTROL DE OBRA PÚBLICA

[Empty signature box]

ARO. JAVIER ZEPEDA LUIS JUAN
CONTRATISTA

OBRA:	*CONSTRUCCIÓN DE LUDOTECA MUNICIPAL EN EL MERCADO MUNICIPAL PAULINO NAVARRO*		ESTIMACIÓN:	DOS
UBICACIÓN:	CALLE PRIMERO DE MAYO, ENTRE ANDADOR ALEJANDRO HUMBOLDT DE LA CRUZ Y MARCOS GORDOA, EN CIUDAD GUZMÁN, MUNICIPIO DE ZAPOTLÁN EL GRANDE, JALISCO.		FECHA:	14 - DICIEMBRE - 2018
CONTRATISTA:	ZEPEDA ARQUITECTURA Y DESARROLLOS S.A DE C.V		PERIODO:	12 - NOV. 2018 AL 14 - DIC. 2018
Nº. CONTRATO:	DOP/FFIC/2018-01/017		Nº. DE CONCURSO:	IO-814023985-EP-2018

CLAVE CONCEPTO	DESCRIPCIÓN	LOCALIZACIÓN			UNIDAD	PIEZA	LARGO	ANCHO	ALTO	TOTAL
		EJE	TRAMO	DESCRIPCIÓN						
CELO-1	INSTALACION DE CELOSIA DE MADERA CON CORTE SEGUN DISEÑO DE 3.79 X 3.80 M. DE ALTURA. INCLUYE CAPA DE MELAMINA EN COLOR INDICADO, MATERIALES, HERRAMIENTAS Y MANO DE OBRA	ZAL 5	DAL F	CELOSIA	M2		3.80	3.00		11.34
									TOTAL	11.34

DIRECTOR DE OBRAS PÚBLICAS
 ARO. JESUS EUGENIO CAMPOS ESCOBAR

JEFE DE SUPERVISION Y CONTROL DE OBRA PÚBLICA
 ING. JOSE DAVID DAMIÁN RÍOS



 CONTRATISTA
 ARO. JAVIER ZEPEDA LUIS JUAN

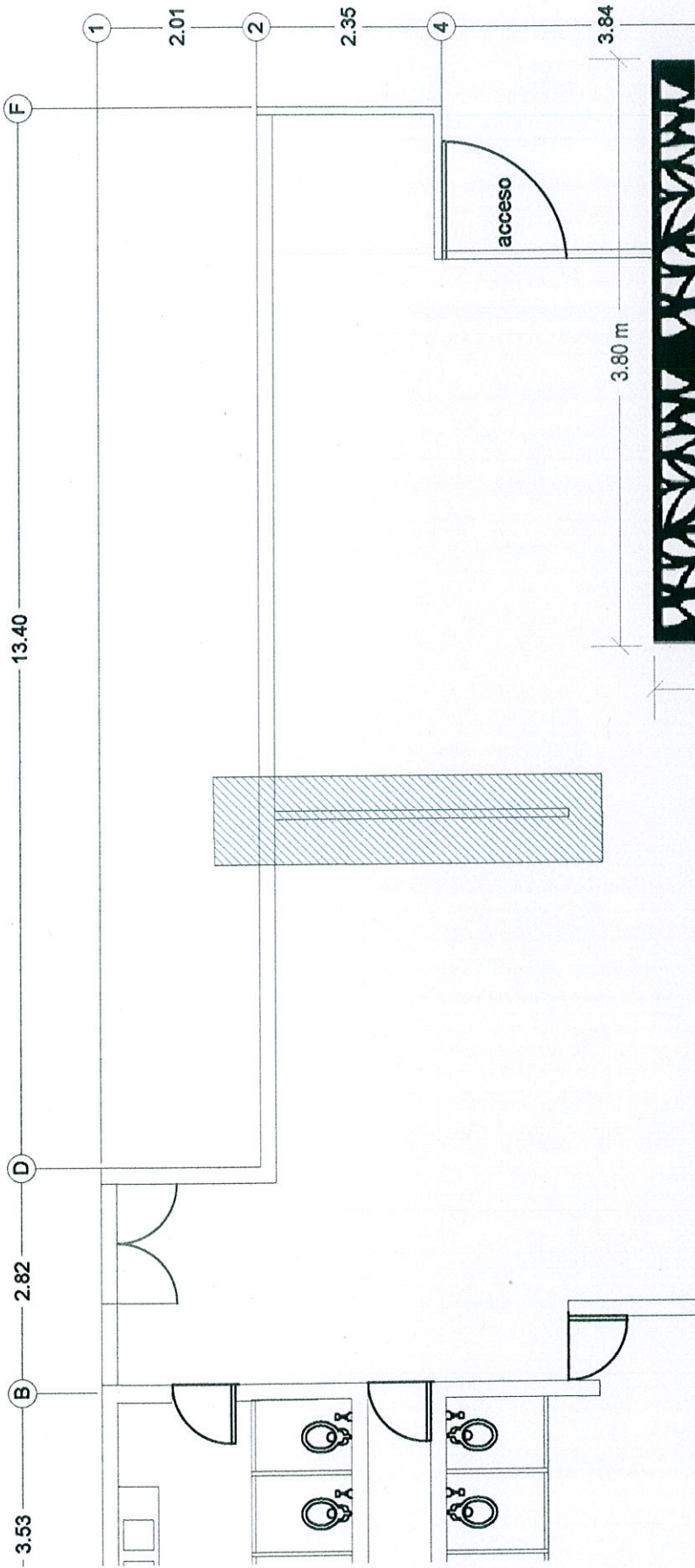

DIRECCIÓN DE OBRAS PÚBLICAS



DIRECCIÓN DE OBRAS PÚBLICAS

<p>No. CONTRATO: DOP/FFIC/2018-01/017 No. CONCURSO: IO-814023985-E9-2018 "CONSTRUCCIÓN DE LUDOTECA MUNICIPAL EN EL MERCADO PAULINO NAVARRO" UBICADO EN CALLE RIMERO DE MAYO ENTRE ANDADOR ALEJANDRO HUMBOLDT DE LA CRUZ Y MARCOS GORDOA EN CIUDAD GUZMÁN, MPIO. DE ZAPOTLÁN EL GRANDE, JALISCO. RECURSO * PROGRAMA DE FORTALECIMIENTO FINANCIERO PARA LA INVERSIÓN 2018, CONVENIO C, CON CARGO AL RAMO GENERAL 23 PROVISIONES SALARIALES Y ECONÓMICAS, EN EL MARCO DEL RESPUUESTO DE EGRESOS DE LA FEDERACIÓN DEL EJERCICIO RESPUUESTAL 2018. ESTIMACIÓN 2</p>	
<p>SIMBOLÓGIA</p>	
<p>CELO-01</p> 	<p>INSTALACIÓN DE CELOSÍA DE MADERA CON CORTE SEGÚN DISEÑO DE 3.79 X 3.80 M. DE ALTURA. INCLUYE: CAPA DE MELAMINA EN COLOR INDICADO, MATERIALES, HERRAMIENTAS Y MANO DE OBRA.</p>
<p>Unidad</p>	<p>Cantidad</p>
<p>11.34</p>	
<p>ARQ. JESUS EUGENIO CAMPOS ESCOBAR DIRECTOR DE OBRAS PÚBLICAS</p>	
<p>ARQ. LUIS JUAN CONTRALOR</p>	
<p>ING. JOSÉ DAVID DAMIÁN RÍOS JEFE DE SUPERVISIÓN Y CONTROL DE OBRA PÚBLICA</p>	

OBRA:	*CONSTRUCCIÓN DE LUDOTECA MUNICIPAL EN EL MERCADO MUNICIPAL PAULINO NAVARRO*			ESTIMACIÓN:	DOS
UBICACIÓN:	CALLE PRIMERO DE MAYO, ENTRE ANDADOR ALEJANDRO HUMBOLDT DE LA CRUZ Y MARCOS GORDO, EN CIUDAD GUZMÁN, MUNICIPIO DE ZAPOTLÁN EL GRANDE, JALISCO.			FECHA:	14 - DICIEMBRE - 2018
CONTRATISTA:	ZEPEDA ARQUITECTURA Y DESARROLLOS S.A DE C.V			PERIODO:	12 - NOV - 2018 AL 14 - DIC - 2018
No. CONTRATO:	DOP/FFIC/2018-01/017			No. DE CONCURSO:	IO-814023985-E9-2018

CLAVE CONCEPTO	DESCRIPCIÓN	LOCALIZACIÓN		UNIDAD	PIEZA	LARGO	ANCHO	ALTO	TOTAL		
		EJE	TRAMO								
PIS-LUDO-005	CONCRETO F'c=150 KG/CM2 DE 5 CM. DE ESPESOR ACABADO PULIDO, REFORZADO CON MALLA ELECTROSOLDADA 6x6/6-6 INCLUYE MATERIALES, HERRAMIENTA Y MANO DE OBRA.	1 AL 3	A AL B	BANCO NIÑOS	M2	2,960	2,960		8,82		
		1 AL 3	A AL B	FIG 1		1,070	0,200		0,21		
		1 AL 2	B	FIG 2							
		3 AL 5	A AL B	BANCO NIÑOS	M2	2,98	3,74		11,145		
		4 AL 5	A AL B	FIG 3		1,800	0,200		0,36		
		4 AL 5	B	FIG 4		2,200	0,300		1,76		
		4 AL 5	B AL C	FIG 5							
		1 AL 5	B AL D	TORNIQUETE		6,900	2,520		17,38		
		1 AL 5	B AL D	FIG 6		2,200	1,720		3,784		
		4 AL 5	C AL D	FIG 7							
		2 AL 5	D AL E	AREA DE JUEGO		11,580	5,890		68,206		
		2 AL 5	D AL E	FIG 8		1,820	2,050		3,731		
		2 AL 5	E AL F	FIG 9							
										TOTAL	115,40

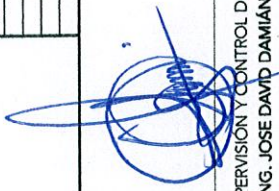

JEFE DE SUPERVISION Y CONTROL DE OBRA PÚBLICA
ING. JOSE DAVID DAMIAN RIOS

DIRECTOR DE OBRAS PÚBLICAS
ARC. JESUS EUGENIO CAMPOS ESCOBAR



CONTRATISTA
ARC. JAVIER ZEPEDA LUIS JUAN



DIRECCIÓN DE OBRAS PÚBLICAS

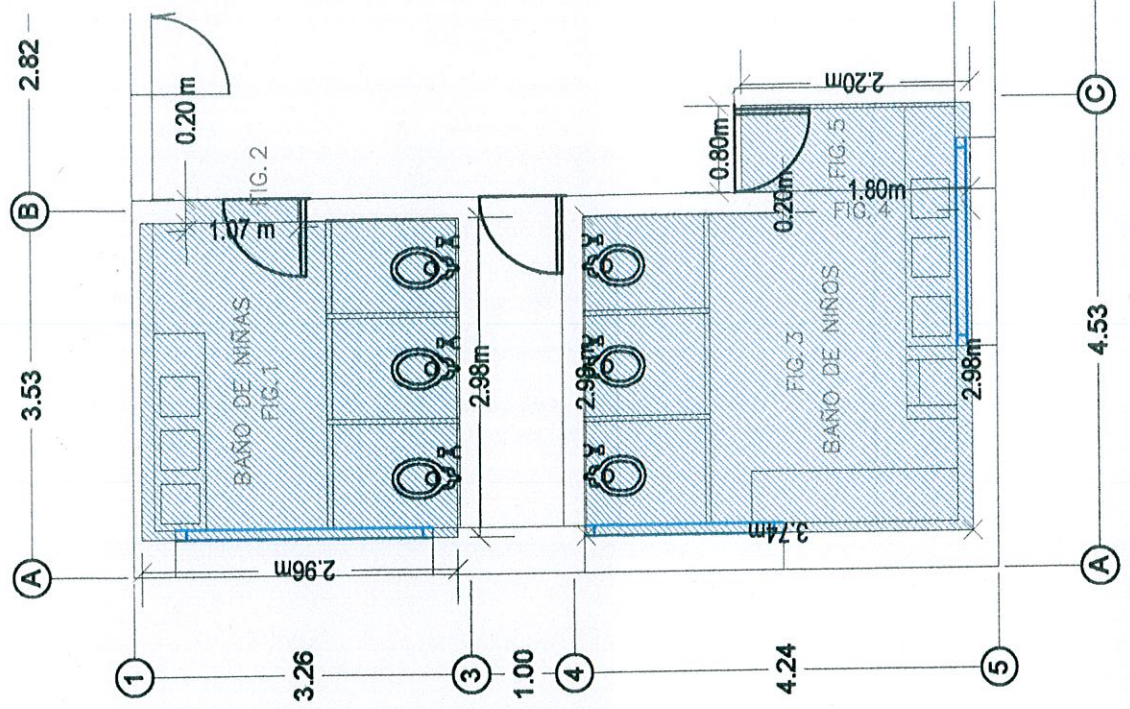
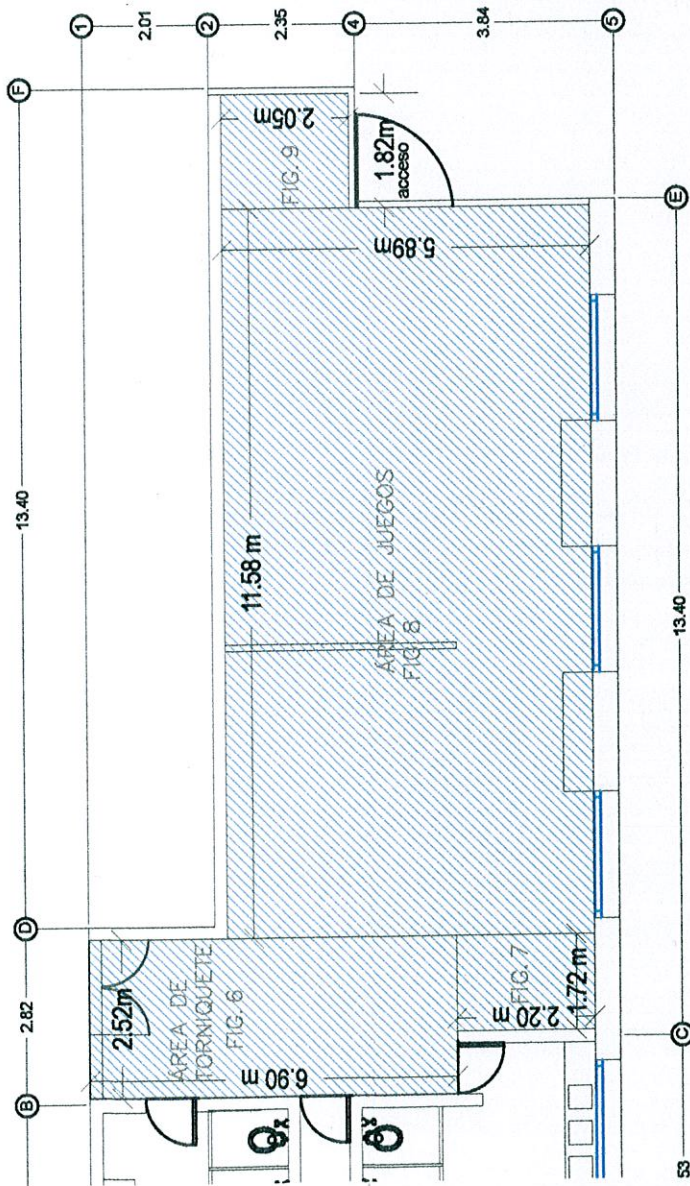

DIRECCION DE OBRAS PUBLICAS

<p>No. CONTRATO: DOP/FFIC/2018-01/017 No. CONCURSO: IO-614023985-E9-2018 "CONSTRUCCION DE LUDOTECA MUNICIPAL EN EL MERCADO PAULINO NAVARRO" UBICADO EN CALLE RIMERO DE MAYO ENTRE ANDADOR ALEJANDRO HUMBOLDT DE LA CRUZ Y MARCOS GORDOA EN CIUDAD GUZMÁN, MPIO. DE ZAPOTLÁN EL GRANDE, JALISCO. RECURSO * PROGRAMA DE FORTALECIMIENTO FINANCIERO PARA LA INVERSION 2016, CONVENIO C. CON CARGO AL RAMO GENERAL 23 PROVISIONES SALARIALES Y ECONOMICAS, EN EL MARCO DEL RESUPUESTO DE EGRESOS DE LA FEDERACION DEL EJERCICIO RESUPUESTAL 2016. ESTIMACION 2</p>	
<p>SIMBOLOGÍA</p>	
<p>Clave concepto</p>	<p>Concepto</p>
<p>PIS-LUDO-005</p>	<p>CONCRETO F'c=150 KG/CM2 DE 5 CM. DE ESPESOR ACABADO PULIDO, REFORZADO CON MALLA ELECTROSOLDADA 6X6/6-6. MATERIALES, HERRAMIENTAS Y MANO DE OBRA.</p>
	<p>Unidad Cantidad</p> <p>115.40</p>
<p>ARQ. JESUS EUGENIO CAMPOS ESCOBAR DIRECTOR DE OBRAS PUBLICAS</p>	<p>ING. JOSE DAVID SANJUAN RIOS SUPERVISOR DE OBRAS PUBLICAS Y CONTROL DE CALIDAD</p>
<p>ARQ. JAVIER ANTONIO LUIS JUAN CONTRALOR</p>	

REPORTE FOTOGRÁFICO

OBRA: "CONSTRUCCIÓN DE LUDOTECA MUNICIPAL EN EL MERCADO MUNICIPAL PAULINO NAVARRO" UBICADO EN LA CALLE PRIMERO DE MAYO, ENTRE ANDADOR ALEJANDRO HUMBOLDT DE LA CRUZ Y MARCOS GORDOA, EN CIUDAD GUZMÁN, MUNICIPIO DE ZAPOTLÁN EL GRANDE, JALISCO.

DESCRIPCIÓN:

CONCRETO F'C= 150 KG/CM2 DE 5 CM. DE ESPESOR ACABADO PUIDO, REFORZADO CON MALLA ELECTROSOLDADA 6X6/6-6. INCLUYE MATERIALES, HERRAMIENTA Y MANO DE OBRA.

CÓDIGO: PIS-LUJDP-002
ESTIMACIÓN 2

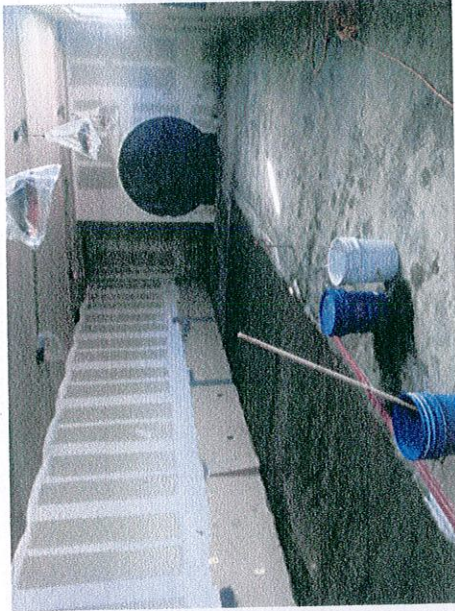

DIRECCIÓN DE OBRAS PÚBLICAS

[Signature box]

ARQ. JESÚS EUGENIO CAMPOS ESCOBAR
DIRECTOR DE OBRAS PÚBLICAS

[Signature box]

ING. JOSE DAVID DAMIÁN RÍOS
JEFE DE SUPERVISIÓN Y CONTROL DE OBRA PÚBLICA

[Signature box]

ARQ. JAVIER ZEPEDA LUIS JUAN
CONTRATISTA

OBRA:	*CONSTRUCCIÓN DE LUDOTECA MUNICIPAL EN EL MERCADO MUNICIPAL PAJILINO NAVARRO*				ESTIMACIÓN:	DOS
UBICACIÓN:	CALLE PRIMERO DE MAYO, ENTRE ANDADOR ALEJANDRO HUMBOLDT DE LA CRUZ Y MARCOS GORDO, EN CIUDAD GUZMÁN, MUNICIPIO DE ZAPOTLÁN EL GRANDE, JALISCO.				FECHA:	14 - DICIEMBRE - 2018
CONTRATISTA:	ZEPEDA ARQUITECTURA Y DESARROLLOS S.A DE C.V				PERIODO:	12 - NOV - 2018 AL 14 - DIC - 2018
Nº. CONTRATO:	DOP/FRIC/2018-01/017				Nº. DE CONCURSO:	IO-814023985-E9-2018

CLAVE CONCP.	DESCRIPCION	EJE	LOCALIZACIÓN		UNIDAD	PIEZA	LARGO	ANCHO	ALTO	TOTAL
			TRAMO	DESCRIPCIÓN						
BAN-LUDO-005	INDOORO MODELO ZELIS, MARCA CASTEL DE UNA SOLA PIEZA, INCLUYE ASIENTO DE CIERRE LENTO, LLAVE ANGULAR, MANGUERA ALIMENTADORA, MANO DE OBRA Y HERRAMIENTA.	3/A A L B			PIZA					1,00
TOTAL										1,00





Jefe de Supervisión y Control de Obra Pública
 ING. JOSE DAVID DAMIÁN RÍOS

Contratista
 ARO. JAVIER ZEPEDA LUIS JUAN

DIRECTOR DE OBRAS PÚBLICAS
 ARO. JESUS EUGENIO CAMPOS ESCOBAR

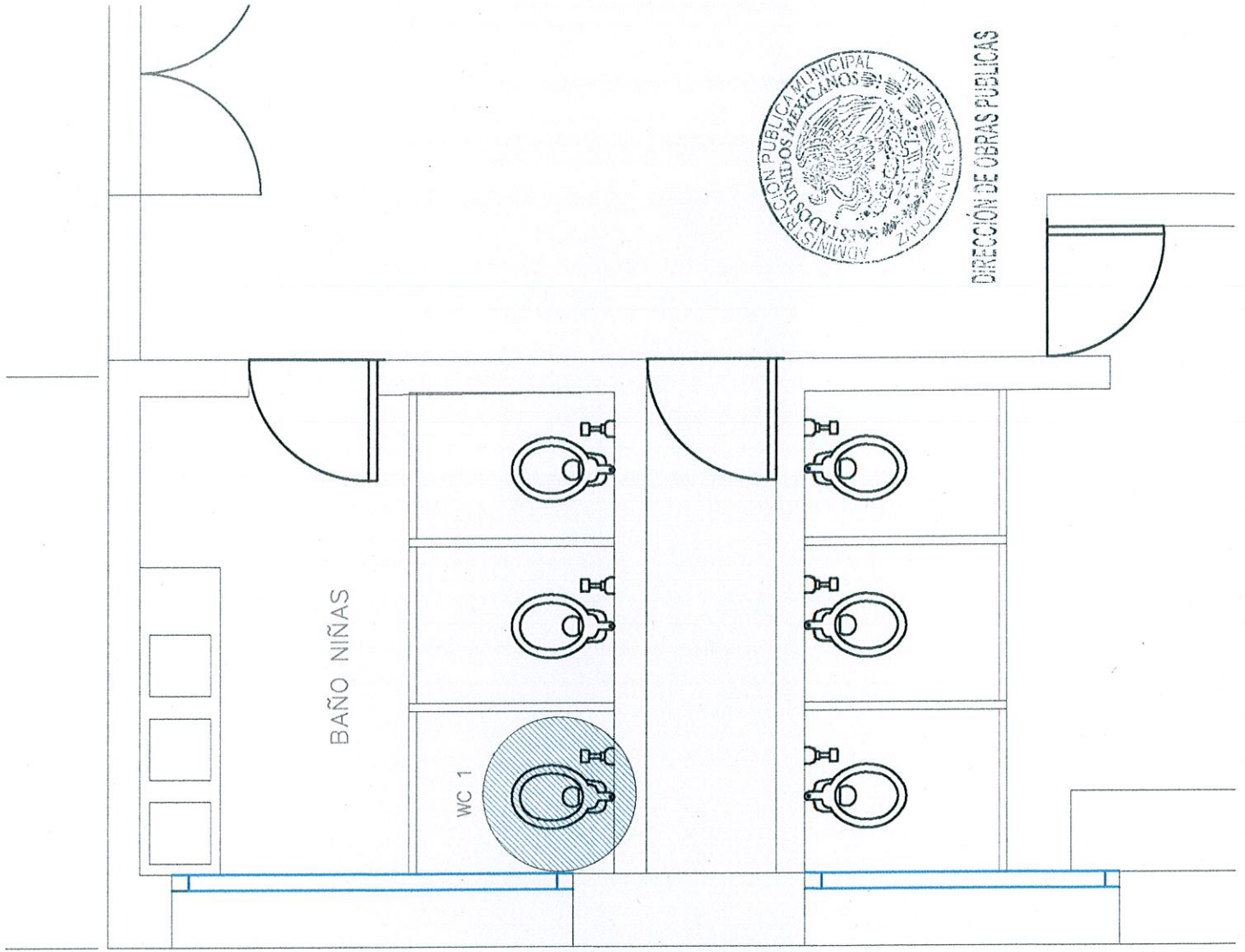
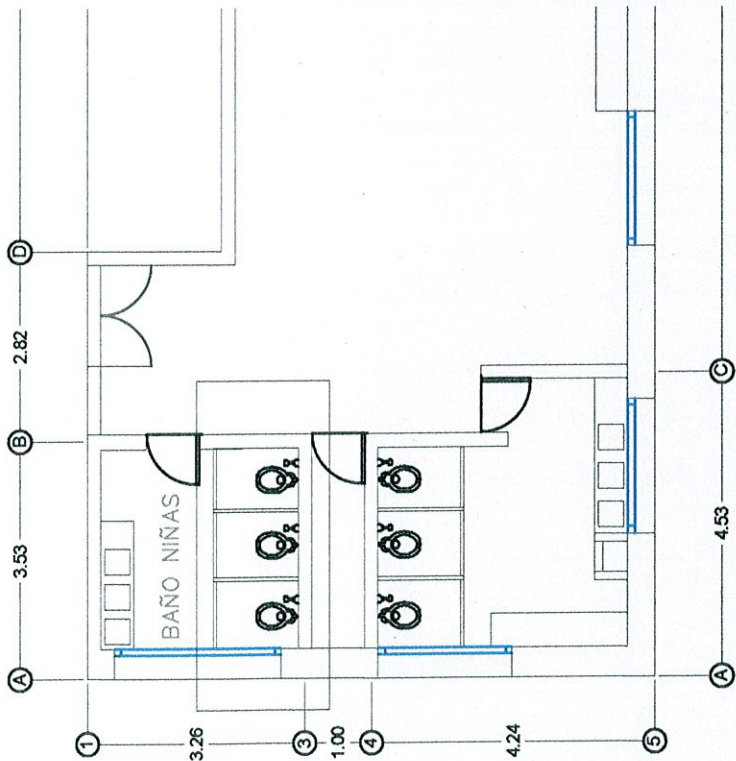

DIRECCIÓN DE OBRAS PÚBLICAS



DIRECCIÓN DE OBRAS PÚBLICAS

No. CONTRATO: DOP/FFIC/2018-01/017
 No. CONCURSO: IO-814023985-E9-2018
 "CONSTRUCCIÓN DE LUDOTECA MUNICIPAL EN EL MERCADO PAULINO NAVARRO" UBICADO EN CALLE RIMERO DE MAYO ENTRE ANDADOR ALEJANDRO HUMBOLDT DE LA CRUZ Y MARCOS GORDOA EN CIUDAD GUZMÁN, MPIO. DE ZAPOTLÁN EL GRANDE, JALISCO.
 RECURSO * PROGRAMA DE FORTALECIMIENTO FINANCIERO PARA LA INVERSIÓN 2018, CONVENIO C. CON CARGO AL RAMO GENERAL 23 PROVISIONES SALARIALES Y ECONÓMICAS, EN EL MARCO DEL RESURPUESTO DE EGRESOS DE LA FEDERACIÓN DEL EJERCICIO RESURPUESTAL 2018.

ESTIMACIÓN 2

SIMBOLOGÍA		Unidad	Cantidad
	BAÑ-LUDO-005	BAÑO NIÑAS	1.00
	INODORO MODELO ZEUS, MARCA CASTEL DE UNA SOLA PIEZA, INCLUYE ASIENTO DE CIERRE LENTO, LLAVE ANGULAR, MANGUERA ALIMENTADORA, MANO DE OBRA Y HERRAMIENTA.		

ARQ. JESUS EUGENIO CAMPOS ESCOBAR
 DIRECTOR DE OBRAS PÚBLICAS

ING. JOSÉ DAVID DAVILA RIOS
 INGENIERO EN ADMINISTRACION Y CONTROL DE OBRA PUBLICA

ING. CARLOS GUERRERO LUIS JUAN
 INGENIERO EN ADMINISTRACION Y CONTROL DE OBRA PUBLICA

OBRA:	*CONSTRUCCIÓN DE LUDOTECA MUNICIPAL EN EL MERCADO MUNICIPAL PAJUNO NAVARRO*		ESTIMACIÓN:	DOS
UBICACIÓN:	CALLE PRIMERO DE MAYO, ENTRE ANDADOR ALEJANDRO HUMBOLDT DE LA CRUZ Y MARCOS GORDOA, EN CIUDAD GUZMÁN, MUNICIPIO DE ZAPOTLÁN EL GRANDE, JALISCO.		FECHA:	14 - DICIEMBRE - 2018
CONTRATISTA:	ZEPEDA ARQUITECTURA Y DESARROLLOS S.A DE C.V		PERIODO:	12 - NOV - 2018 AL 14 - DIC - 2018
Nº. CONTRATO:	DOP/FFIC/2018-01/017		Nº. DE CONCURSO:	IO-814023985-E9-2018

CLAVE CONCEPTO	DESCRIPCIÓN	LOCALIZACIÓN			UNIDAD	PIEZA	LARGO	ANCHO	ALTO	TOTAL
		EJE	TRAMO	DESCRIPCIÓN						
PY/LUDO-005	INSTALACION DE VENTANA DE 89x48 CMS. CON UN MODULO FIJO Y UN CORREDEDO. CON MARCO DE ALUMINIO Y CRISTAL DE 6MM. INCLUYE MATERIALES, HERRAMIENTA, INSTALACION Y MANO DE OBRA	3 AL 4	A		PIZA		0.48	0.88		1.00
							TOTAL			1.00

DIRECTOR DE OBRAS PUBLICAS
 ARO. JESUS EUGENIO CAMPOS ESCOBAR

JEFE DE SUPERVISION Y CONTROL DE OBRA PUBLICA
 ING. JOSE DAVID DAMIAN RIOS

CONTRATISTA
 ARO. JAVIER ZEPEDA LUIS JUAN



DIRECCION DE OBRAS PUBLICAS

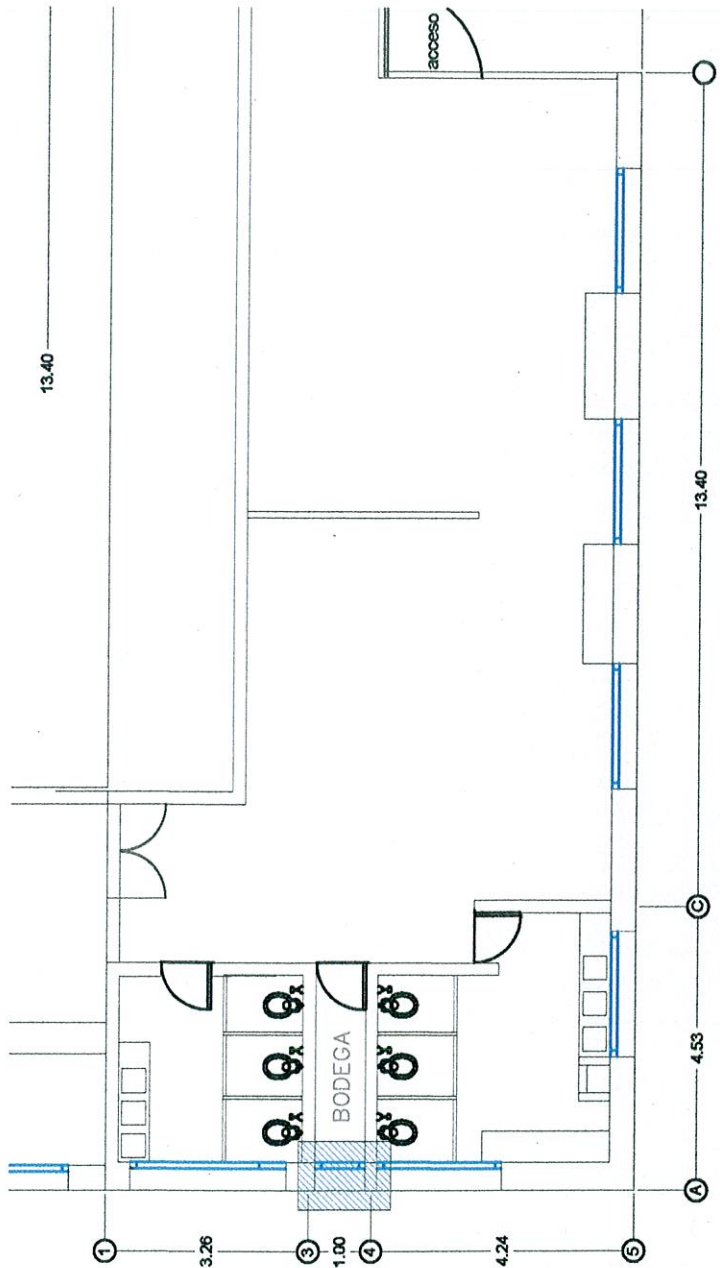

DIRECCIÓN DE OBRAS PÚBLICAS

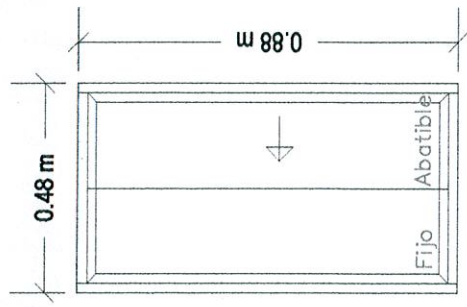

No. CONTRATO: DOP/FFIC/2018-01/017
 No. CONCURSO: IO-814023985-E9-2018
 "CONSTRUCCIÓN DE LUDOTECA MUNICIPAL EN EL MERCADO PAULINO NAVARRO" UBICADO EN CALLE RIMERO DE MAYO ENTRE ANDADOR ALEJANDRO HUMBOLDT DE LA CRUZ Y MARCOS GORDOA EN CIUDAD GUZMÁN, MPIO. DE ZAPOTLÁN EL GRANDE, JALISCO.
 RECURSO * PROGRAMA DE FORTALECIMIENTO FINANCIERO PARA LA INVERSIÓN 2018, CONVENIO C, DON CARGO AL RAMO GENERAL 23 PROMISIONES SALARIALES Y ECONOMICAS, EN EL MARCO DEL RESUPUESTO DE EGRESOS DE LA FEDERACIÓN DEL EJERCICIO RESUPUESTAL 2018.

Clave concepto	Concepto	Unidad	Cantidad
PW-LUDO-005	INSTALACION DE VENTANA DE 88X48 CMS. CON UN MODULO FIJO Y UN CORREDIZO CON MARGO DE ALUMINO Y CRISTAL DE 6MMERAMIENTA MATERIALES INSTALACION Y MANO DE OBRERA		1.00

ESTIMACION 2

ARQ. JESUS EUGENIO CAMPOS ESCOBAR
 DIRECTOR DE OBRAS PÚBLICAS

ARQ. JAVIER ZEPEDA
 LUIS JUAN

ING. JOSE DANIEL JUAN RIOS
 DIRECTOR DE ADMINISTRACION Y FINANZAS DE OBRAS PÚBLICAS

REPORTE FOTOGRÁFICO

OBRA: "CONSTRUCCIÓN DE LUDOTECA MUNICIPAL EN EL MERCADO MUNICIPAL PAULINO NAVARRO" UBICADO EN LA CALLE PRIMERO DE MAYO, ENTRE ANDADOR ALEJANDRO HUMBOLDT DE LA CRUZ Y MARCOS GORDO, EN CIUDAD GUZMÁN, MUNICIPIO DE ZAPOTILÁN EL GRANDE, JALISCO.

DESCRIPCIÓN:
INSTALACION DE VENTANA DE 88X48 CMS. CON UN MODULO FLO Y UN CORREDIZO, CON MARCO DE ALUMINIO Y CRISTAL DE 6MM. INCLUYE MATERIALES, HERRAMIENTA, INSTALACION Y MANO DE OBRA

CÓDIGO: PYV-LUDO-005
ESTIMACIÓN 2

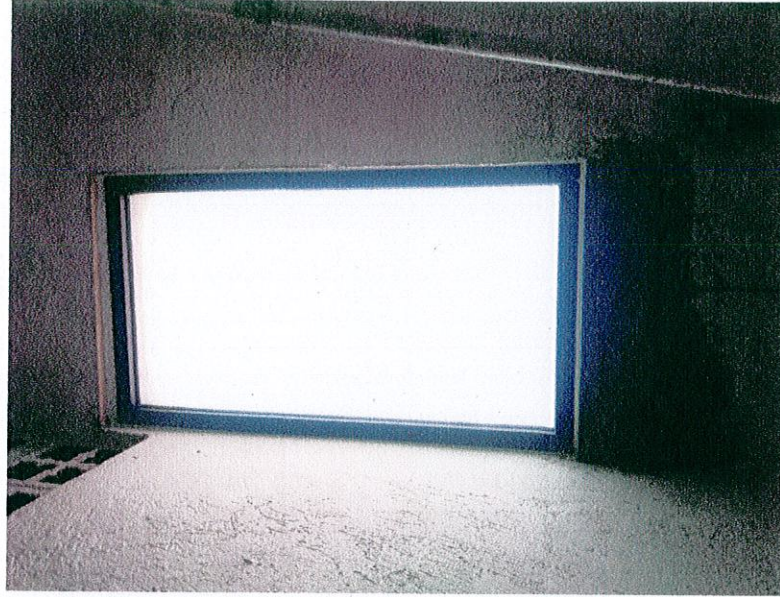
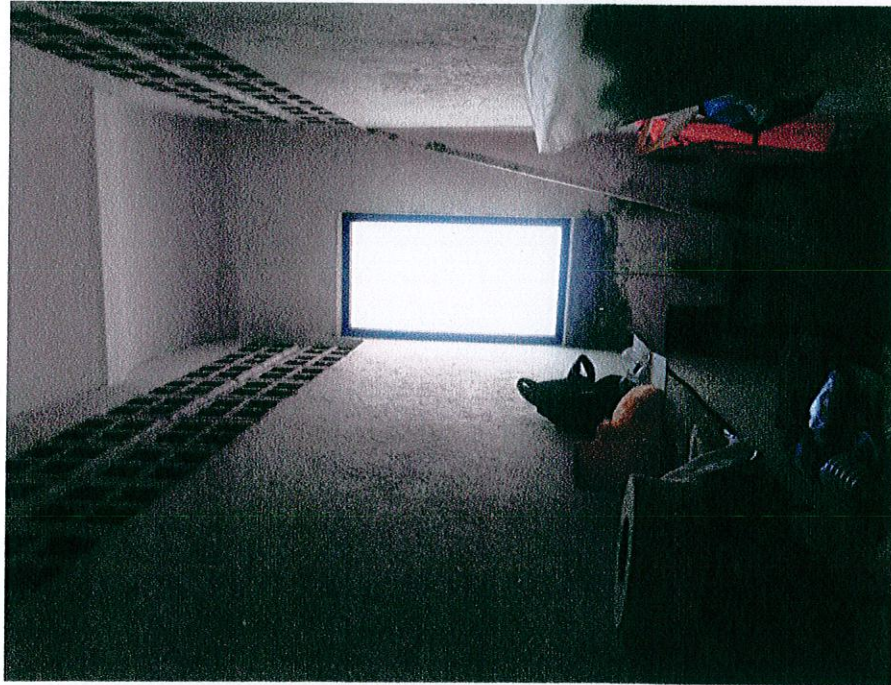

[Signature box]

ARO. JESÚS EUGENIO CAMPOS ESCOBAR
DIRECTOR DE OBRAS PÚBLICAS

[Signature box]

ING. JOSE DAVID DAMIÁN RÍOS
JEFE DE SUPERVISIÓN Y CONTROL DE OBRA PÚBLICA

[Signature box]

ARO. JAVIER ZEPEDA LUIS JUAN
CONTRATISTA



DIRECCIÓN DE OBRAS PÚBLICAS

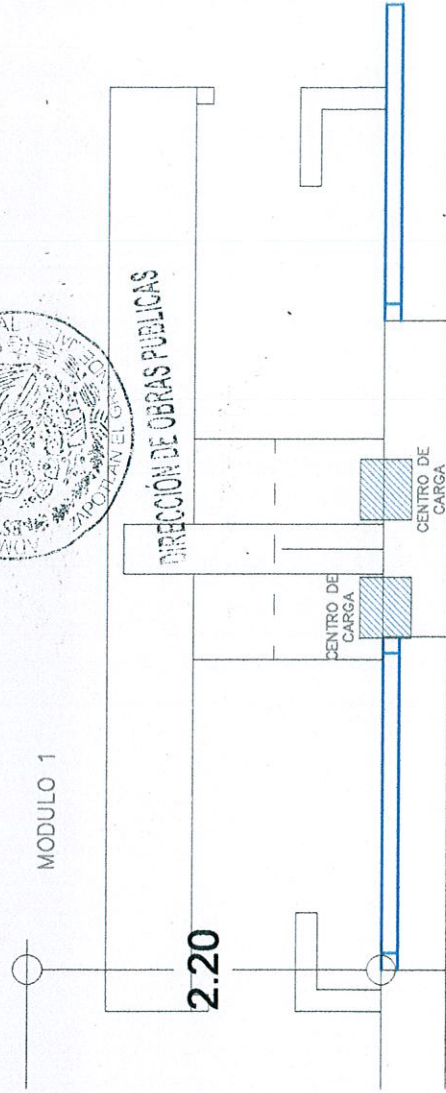
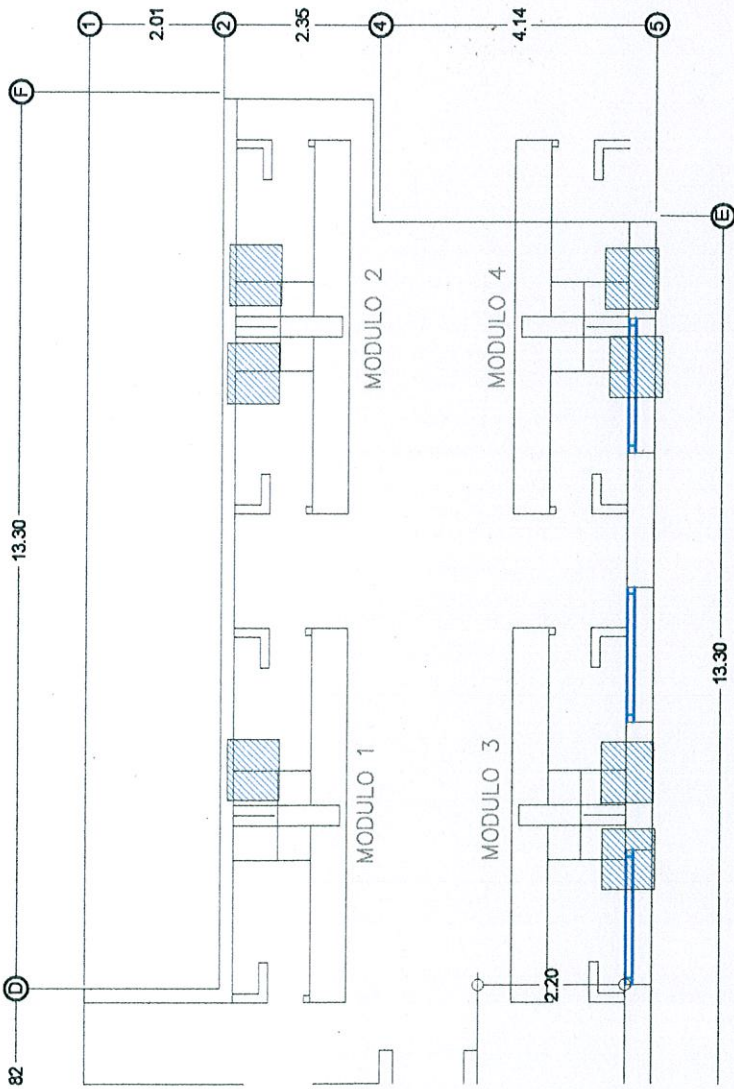

CADA MODULO COMERCIAL ABASTECIA A DOS LOCALES COMERCIALES LOS CUALES
TENIAN SUS PROPIOS CENTROS DE CARGA.

<p>No. CONTRATO: DOP/FFIC/2018-01/017 No. CONCURSO: IO-814023985-E9-2018 "CONSTRUCCIÓN DE LUDOTECA MUNICIPAL EN EL MERCADO PAULINO NAVARRO" UBICADO EN CALLE RIMERO DE MAYO ENTRE ANDADOR ALEJANDRO HUMBOLDT DE LA CRUZ Y MARCOS GORDOA EN CIUDAD GUZMÁN, MPIO. DE ZAPOTLÁN EL GRANDE, JALISCO. RECURSO " PROGRAMA DE FORTALECIMIENTO FINANCIERO PARA LA INVERSION 2018, CONVENIO C. CON CARGO AL RAMO GENERAL 23 PROVISIONES SALARIALES Y ECONOMICAS; EN EL MARCO DEL RESUPUESTO DE EGRESOS DE LA FEDERACION DEL EJERCICIO RESUPUESTAL 2018.</p>			
ESTIMACION 2			
Clave concepto	Concepto	Unidad	Cantidad
PRE-LUDO-005	DES-MONTAJE DE CENTRO DE CARGA INCLUYE: ACARREO EN CARRETILLA A 40 M, HERRAMIENTA Y MANO DE OBRERA.		7.00
<p>ARQ. JESUS EUGENIO CAMPOS ESCOBAR DIRECTOR DE OBRAS PÚBLICAS</p>		<p>ARQ. JOSÉ DANIEL GALÁN RÍOS JEFE DE SUPERVISIÓN Y CONTROL DE OBRA PÚBLICA</p>	
<p>ARQ. JAVIER ESCOBAR LUIS JUAN COORDINADOR</p>			

REPORTE FOTOGRÁFICO

OBRA: "CONSTRUCCIÓN DE LUDOTECA MUNICIPAL EN EL MERCADO MUNICIPAL PAULINO NAVARRO" UBICADO EN LA CALLE PRIMERO DE MAYO, ENTRE ANDADOR ALEJANDRO HUMBOLDT DE LA CRUZ Y MARCOS GORDOA, EN CIUDAD GUZMÁN, MUNICIPIO DE ZAPOTLAN EL GRANDE, JALISCO.

DESCRIPCIÓN:
INSTALACIÓN DE MINISPLIT MABE 2 TON. C/C 220 V MMT24HDBWCAME8. INCLUYE INSTALACIÓN.

CÓDIGO: IE-LJUDO-002 ESTIMACIÓN 1



ESTADO DE JALISCO
MUNICIPIO DE ZAPOTLAN EL GRANDE
DIRECCIÓN DE OBRAS PÚBLICAS

[Empty signature box]

ARO. JESÚS EUGENIO CAMPOS ESCOBAR
DIRECTOR DE OBRAS PÚBLICAS

[Empty signature box]

ING. JOSE DAVID DAMIÁN RIOS
JEFE DE SUPERVISIÓN Y CONTROL DE OBRA PÚBLICA

[Empty signature box]

ARO. JAVIER ZEPEDA LUIS JUAN
CONTRATISTA

REPORTE FOTOGRÁFICO

OBRA: "CONSTRUCCIÓN DE LUDOTECA MUNICIPAL EN EL MERCADO MUNICIPAL PAULINO NAVARRO" UBICADO EN LA CALLE PRIMERO DE MAYO, ENTRE ANDADOR ALEJANDRO HUMBOLDT DE LA CRUZ Y MARCOS GORDOA, EN CIUDAD GUZMÁN, MUNICIPIO DE ZAPOTILAN EL GRANDE, JALISCO.

DESCRIPCIÓN:
INSTALACIÓN DE JUEGO INFANTIL MODELO PL.1223.JI.PEQ.MARCA PLAYDEA DE 3.73 X 3.73 X 2.50 M. DE ALTURA. INCLUYE: FLETES.

CÓDIGO: JUEGO-01
ESTIMACIÓN 1

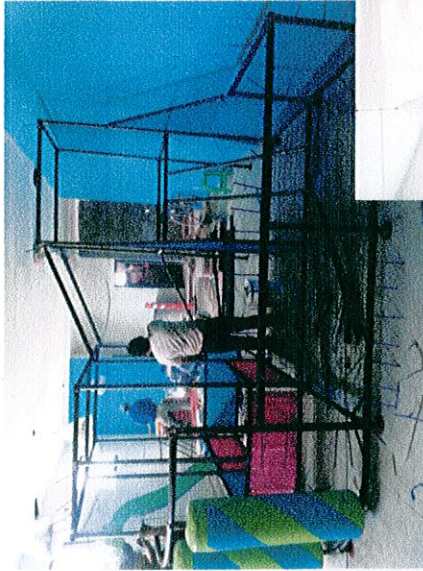

DIRECCIÓN DE OBRAS PÚBLICAS

[Signature box]

ARO. JESÚS EUGENIO CAMPOS ESCOBAR
DIRECTOR DE OBRAS PÚBLICAS

[Signature box]

ING. JOSE DAVID DAMIÁN RÍOS
JEFE DE SUPERVISIÓN Y CONTROL DE OBRA PÚBLICA

[Signature box]

ARO. JAVIER ZEPEDA LUIS JUAN
CONTRATISTA